

DIVERSITÉ, EFFICACITÉ, CONFORT
ET RAPIDITÉ DE CONNEXION



SOLUTIONS
INTÉGRÉES D'ÉQUIPEMENT
POUR LE MOBILIER

INCARA™

INCARA™

Avec Incara, gamme de produits d'électrification dédiée au mobilier, Legrand améliore la vie des utilisateurs en leur apportant fonctionnalités, ergonomie, confort et rapidité d'installation, dans

tout type d'espace : au bureau, à la maison, dans un hôtel, un café ou un aéroport.

La diversité des solutions permet une intégration en toute harmonie dans les mobiliers destinés à une multitude d'applications comme les salles de réunion, les bureaux individuels, les espaces collaboratifs, les salles de formation, ou plus encore les chambres d'hôtel ou les cuisines.

Legrand, leader de l'appareillage, apporte son savoir-faire avec une large palette de fonctions et de finitions pour configurer et personnaliser ces produits en fonction des besoins de l'utilisateur. Intemporelles ou colorées, les finitions Incara participent à la mise en valeur des espaces avec esthétisme et modernité.



AVEC INCARA, LES UTILISATEURS SONT IMMÉDIATEMENT OPÉRATIONNELS. POUR LEUR PLUS GRAND CONFORT, ILS BÉNÉFICIENT À PORTÉE DE MAIN DE TOUTE LA CONNECTIQUE COURANT FORT ET COURANT FAIBLE POUR BRANCHER LEURS ÉQUIPEMENTS.

Diversité,
efficacité,
rapidité
de connexion
et confort
d'utilisation

INCARA



UN GAGE DE SUCCÈS	2/3
ÉCO-CONCEPTION	4/5
SOLUTIONS CONFIGURÉES	6/7
SOLUTIONS CONNECTÉES	8/11
LIEUX D'INSTALLATION	12/13
INCARA™ DISQ 60	16/17
Rechargez partout à tout moment	
INCARA™ DISQ 80	18/19
Fonctions essentielles pour l'utilisateur nomade	
INCARA™ DISQ 80 QI	20/21
Charger sans cordon partout en toute liberté	
INCARA™ DISQ'IN	22/23
Élégance et rapidité d'installation	
INCARA™ POP-UP	24/25
Esthétisme et ergonomie	
INCARA™ MULTILINK	26/27
Une configuration pour chaque situation	
INCARA™ FLIP-UP	28/29
La solution premium pour les salles de réunion	
INCARA™ TOP ACCESS	30/31
L'essentiel pour les salles de réunion	
INCARA™ TOWER 60	32/33
Pratique et compact	
INCARA™ TOWER 120	34/35
Accessibilité à 360°	
INCARA™ ELECTR'ON	36/37
Design unique pour lieux uniques	
INCARA™ ON DESK	38/39
Flexibilité et confort d'utilisation	
INCARA™ LINK'ON	40/41
Mobile et évolutif	
MULTIPRISE CLIPSABLE	42/43
Alimenter vos appareils et libérer votre espace de travail	
MULTIPRISE STATION DE CHARGE	44/45
Compacte et pratique avec son chargeur à induction	
MULTIPRISE AVEC SUPPORT TABLETTE	46/47
Une rallonge à double usage	
AIDE AU CHOIX	48/53
PAGES CATALOGUE	54/75



INCARA™

Un gage de succès

NOUS CONNAÎTRE

Legrand est le spécialiste mondial des infrastructures électriques et numériques du bâtiment. Le Groupe a pour raison d'être d'améliorer les vies en transformant les espaces où les gens vivent, travaillent et se rencontrent, avec des infrastructures électriques et numériques et des solutions connectées qui sont simples, innovantes et durables. Choisir Legrand est une garantie d'expertise globale grâce à sa forte présence internationale. C'est aussi l'assurance de trouver des applications innovantes sur de nouveaux segments de marché.

Avec Legrand, bénéficiez de circuits logistiques et de distribution unique pour assurer des délais de livraison optimisés et une capacité de fabrication massive.

DES SOLUTIONS POUR CHAQUE PROJET

Notre façon de travailler change constamment, tout comme les exigences techniques que les bâtiments de bureaux modernes ont à remplir : les espaces où les personnes peuvent travailler de manière indépendante sont tout aussi importants que les bureaux partagés, les salles de réunion ou les espaces détente. Un accès facile et flexible aux prises de courant ou de données n'importe où, n'importe quand, est obligatoire pour permettre des transitions fluides entre tous les modes de travail et à tout moment. Grâce aux solutions intégrées dans le mobilier proposées par Legrand, regroupées sous le nom Incara, ces enjeux ne sont plus un problème. Des produits flexibles, esthétiques, faciles à installer qui s'intègrent sans difficulté dans tout type d'espace.



LE DESIGN LEGRAND, UN GAGE DE SUCCÈS

Chaque jour, à travers le monde entier, des personnes de tout âge et d'horizons divers utilisent nos produits. Par leur fonctionnalité, ces objets du quotidien améliorent la qualité de vie et l'expérience utilisateur. Le design n'est pas qu'une question d'esthétique, il permet aussi d'apporter des solutions : ce qui explique pourquoi les utilisateurs et les situations réelles sont au cœur de nos processus. Nous cherchons constamment à répondre aux nouveaux besoins et à transformer nos découvertes en solutions performantes, ingénieuses, alliant praticité et confort.

LA DURABILITÉ ET LA QUALITÉ

Compte tenu des défis économiques et écologiques auxquels nous sommes confrontés, la manière globale de concevoir, de construire et de rénover les bâtiments doit être de plus en plus durable. Tous nos produits sont pensés jusqu'au moindre détail, pour qu'ils soient robustes et durables et qu'ils participent ainsi à la pérennité de notre monde. Les nouvelles solutions sont imaginées avec la circularité de leur existence toujours à l'esprit : méthodes de fabrication, matériaux... jusqu'à l'usage puis à leur recyclage. Mais avant tout, nous misons sur la qualité. Choisir un produit qui dure longtemps reste le premier geste écologique.

COULEURS, MATIÈRES, FINITIONS

Nous tirons nos inspirations d'un vaste éventail d'univers : électronique, mode, transport pour concevoir des produits fonctionnels qui plairont dans le temps et qui sont adaptés à l'environnement de chaque lieu d'usage. Fabriquée à partir de matériaux sélectionnés pour leur aspect et leur performance (résistance des plastiques, aluminium de haute qualité), la gamme Incara propose trois catégories de finitions.

LES INTEMPORELLES

Finitions incontournables et universelles



Blanc Noir Inox Aluminium

LES COULEURS

Disponibles sur demande (choix possible dans le logiciel pCon)



Bleu soyeux Orange gingembre Rose Vert feuille

LES MATIÈRES

Des matériaux nobles en lien avec les dernières tendances

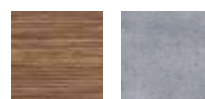

Bois Béton



INCARA™

Eco-conception

GROUPE LEGRAND : 3 AXES POUR UN ENGAGEMENT DURABLE

La RSE de Legrand s'articule autour de trois axes qui guident et structurent ses engagements. Ces 3 axes se déclinent en 10 enjeux clés, qui sont prioritaires à la fois pour les parties prenantes du Groupe et pour le développement de ses activités :



LEGRAND OBTIENT LA MÉDAILLE PLATINUM ECOVADIS, PLUS HAUTE DISTINCTION QUI RÉCOMPENSE LE TOP 1 % DES ENTREPRISES LES PLUS PERFORMANTES EN RSE PARMIS L'ENSEMBLE DES ENTREPRISES ÉVALUÉES PAR ECOVADIS.

BUSINESS ECOSYSTEM

Legrand interagit de façon éthique avec l'ensemble de l'écosystème de ses activités :

- Proposer des solutions durables
- Assurer des achats responsables
- Agir de façon éthique

PEOPLE

Legrand s'engage dans le respect de tous ses collaborateurs et parties prenantes :

- Respecter les Droits humains et les communautés
- Promouvoir la santé, la sécurité et le bien-être au travail
- Développer les compétences
- Promouvoir l'égalité des chances et la diversité

ENVIRONMENT

Legrand entend limiter l'impact du Groupe sur l'environnement :

- Limiter les émissions de gaz à effet de serre
- Innover pour une économie circulaire
- Lutter contre la pollution

RETROUVEZ L'ENSEMBLE DES INFORMATIONS SUR NOTRE DÉMARCHE RSE

> www.legrand.be



ÉCO-CONCEPTION

La démarche d'éco-conception de Legrand vise à réduire les impacts environnementaux de ses produits depuis leur conception jusqu'à leur fin de vie, notamment par le choix des matières et une logistique optimisée.

L'offre Incara a été conçue dans le respect de ces objectifs environnementaux, l'emballage carton notamment est très largement privilégié.



PROFIL ENVIRONNEMENTAL PRODUIT

Legrand considère qu'il est de sa responsabilité d'informer les utilisateurs de l'impact environnemental des produits du Groupe. Car la réduction de l'impact des bâtiments sur l'environnement passe par des choix de conception. Il est donc prioritaire d'être en mesure d'informer l'utilisateur de l'impact environnemental des produits qu'il utilise. Le Profil Environnemental Produit (PEP) est un outil de référence pour mesurer l'impact environnemental des produits électriques.

Des PEP sont déjà disponibles sur une sélection de produits.



UNE OFFRE DURABLE

Les solutions Incara intégrant des fonctions Mosaic sont évolutives dans le temps. Totalement modulaires, ces fonctions peuvent être remplacées pour répondre à de nouveaux besoins de l'utilisateur, suivre les évolutions technologiques : USB Type-C (charge rapide), puissance... repositionnables ils retrouveront facilement une seconde vie dans vos mobiliers.

L'offre connectée Incara totalement configurable permet de s'intégrer de manière durable dans votre espace de travail, elle vous permet de mesurer et optimiser votre consommation... (voir p. 8 à 11).



2 USB Type-C



USB Type-C 30 W Power Delivery



2 USB Type-A

INCARA™ Solutions configurées

RÉPONDRE À TOUS VOS BESOINS

La configuration et la personnalisation de l'offre Incara permet de s'adapter à tous les environnements, toutes les applications et de répondre à vos besoins les plus exigeants.

- Choisissez les couleurs en fonction de votre mobilier, ou pour personnaliser des espaces.
- Configurez parmi les 250 fonctions du programme Mosaic.
- Adaptez le type d'alimentation, la longueur du cordon ou les dimensions de vos produits.

INCARA DISQ 60 / DISQ 80 / DISQ'IN / ELECTR'ON



Autres Couleurs

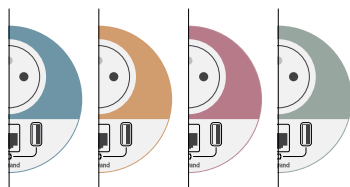

Version

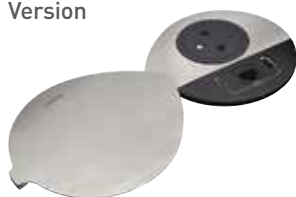

Cordons

- Fiche
- Connecteur Wieland
- Longueur 2 m, 3 m

INCARA MULTILINK / BLOC BUREAU / FLIP-UP / POP-UP



Longueurs (maximum 28 modules)

4 modules

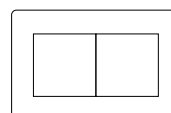

6 modules

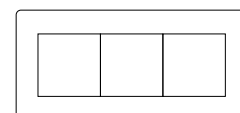

8 modules

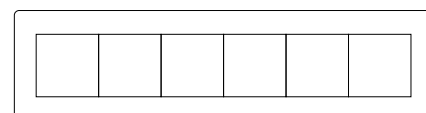
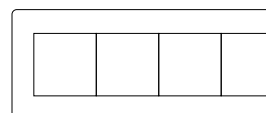

12 modules



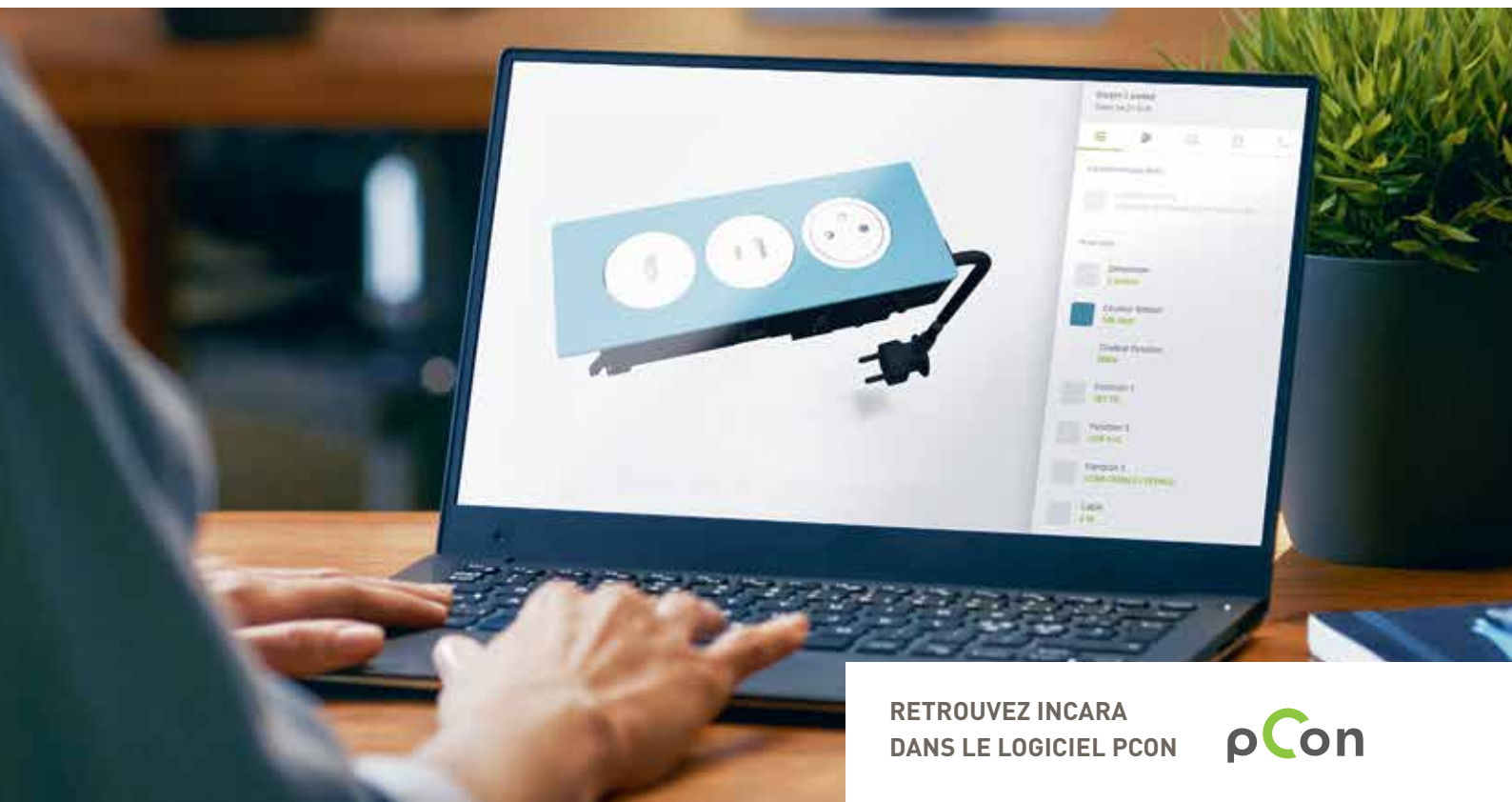

RETROUVEZ INCARA
DANS LE LOGICIEL PCON



Vous avez un projet d'aménagement ou d'électrification de votre mobilier ? Vous êtes professionnel du mobilier de bureau : architecte, space planner, distributeur...

Accédez au catalogue Legrand, vous pourrez configurer simplement l'ensemble des produits Incara vous-même :

- choisissez votre produit, vos fonctions, la finition la plus adaptée à votre mobilier,
- obtenez immédiatement les fichiers OFML, une représentation de votre configuration et un devis détaillé de l'installation,
- vous retrouverez également fiche technique, notice d'installation, brochure et vidéo.



Un choix de fonctions parmi la gamme Mosaic.
Choisir la référence Mosaic, c'est choisir une offre esthétique, fiable, stockée et rapide à installer.

Plus de 250 fonctions au format 45x45 pour intégrer tous les supports. L'essentiel des fonctions peuvent être intégrées sur pCon, pour d'autres fonctions, nous consulter.

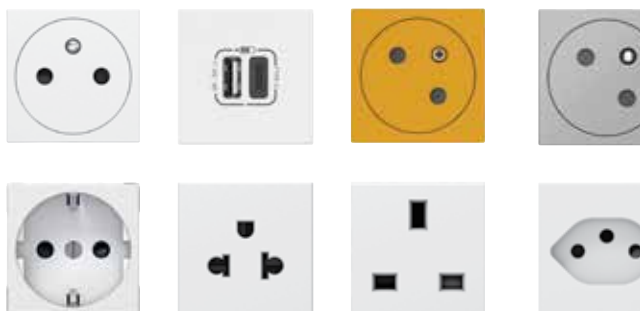

Autres configurations sur mesure,
Veillez nous contacter

INCARA™ Solutions connectées



Avec les solutions connectées intégrées dans le mobilier et l'application Home + Control, vous bénéficiez d'un système innovant pour piloter et contrôler l'installation électrique de votre bureau, pour un **maximum de confort** et de **maîtrise de l'énergie**. Vous aurez la possibilité de commander en local, **depuis votre poste de travail**, ou à distance par smartphone et/ou par la voix (via un assistant vocal), **les éclairages**, **les volets roulants** ou **les appareils électriques du bureau**. L'App. donne également la possibilité de personnaliser des scènes de vie, de planifier le fonctionnement des appareils entre certaines plages horaires, de **suivre les consommations** en détail et de paramétrer des alertes sur un smartphone.

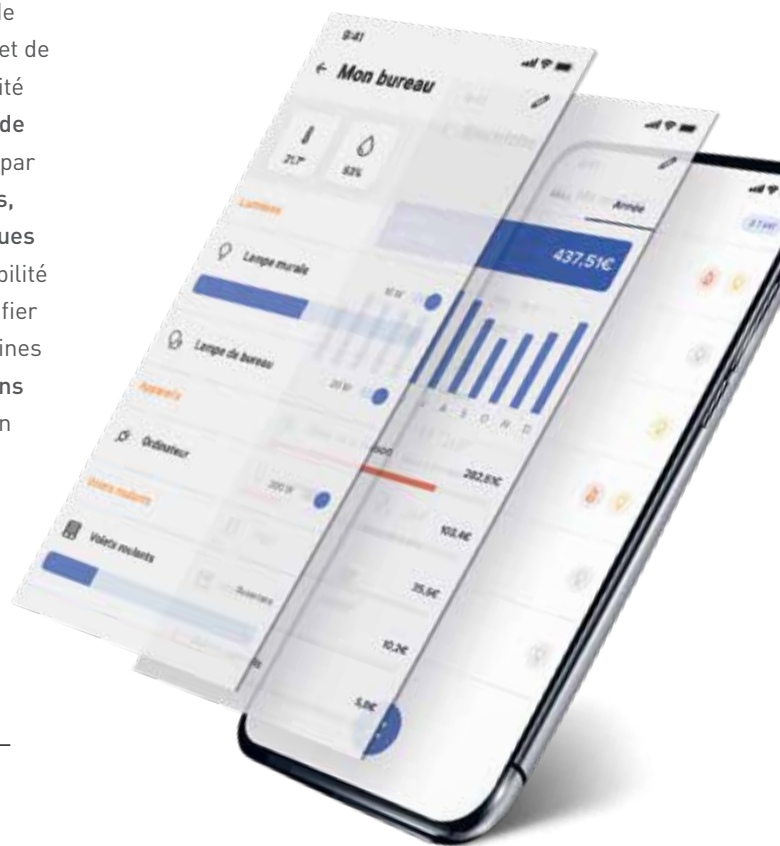

CONTRÔLE
À DISTANCE



COMMANDE
PAR LA VOIX

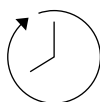

PLANIFICATION
FACILE

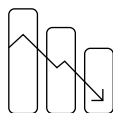

GESTION INTELLIGENTE
DE L'ÉNERGIE



L'APPLICATION HOME + CONTROL EST ENTIÈREMENT GRATUITE ET DISPONIBLE SUR L'APP STORE ET GOOGLE PLAY.

LES PRODUITS

Les solutions connectées intégrées dans le mobilier sont disponibles en configuré dans les familles Incara Multilink et Incara On Desk, équipées de fonctions connectées Mosaic™ with Netatmo*. Vous pourrez définir simplement la configuration souhaitée dans le logiciel Pcon ou faire appel à notre service sur mesure pour des besoins spécifiques.

* Mosaic™ with Netatmo : gamme Mosaic™ connectée de Legrand, peut être contrôlée avec l'App Home + Control.



INCARA™ Solutions connectées

LE PRINCIPE D'UNE INSTALLATION CONNECTÉE LEGRAND

Une expérience utilisateur fluide, avec des solutions simples d'utilisation et d'installation et moins de maintenance au quotidien.

Les commandes d'éclairage, de volets roulants et l'alimentation de vos équipements de bureau (ordinateur, écran, smartphone, lampe de bureau, etc.) pourront se faire d'un simple geste depuis votre bureau. Plus besoin de télécommandes dédiées pour chaque type fonction. Quels que soient les appareils électriques intégrés dans votre installation connectée Legrand, vous pouvez visualiser la consommation globale ou simplement d'un produit dans l'App Home + Control.

Vous pouvez également intégrer le contrôle des prises dans des scènes de vie pour vous faciliter le quotidien. Les solutions connectées Incara peuvent être utilisées pour créer une nouvelle installation ou s'intégrer dans une installation Legrand existante, équipée de produits connectés « with Netatmo ».



Le Cloud Legrand héberge, gère et sécurise les données.



Routeur WiFi



La Passerelle sert d'interface entre le routeur WiFi et les produits connectés Legrand. À brancher sur une prise de courant. D'autres versions de passerelle sont également disponibles, dans les gammes d'appareillage « with Netatmo » ou intégrables au tableau électrique.



App Home + Control permet de contrôler son bureau à distance et de rester informé.

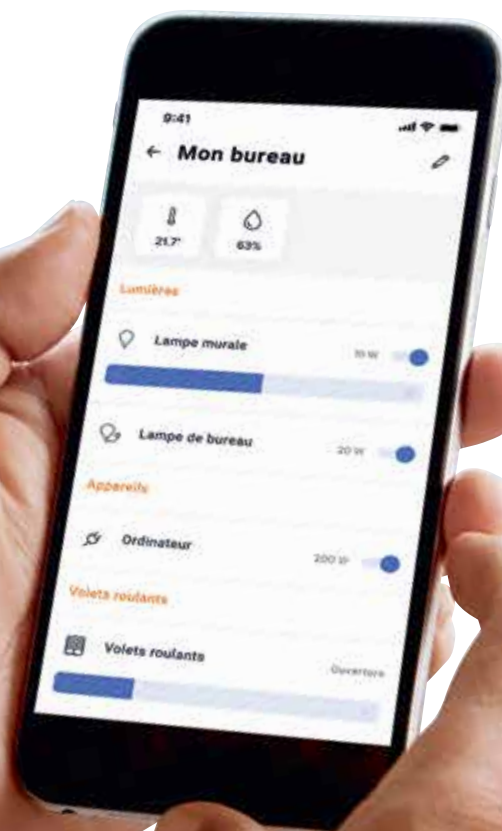



**EXEMPLE DE CONFIGURATION :
INCARA ON DESK CONNECTÉ,
INSTALLÉ AU NIVEAU DU POSTE
DE TRAVAIL**

- ① Commande volets roulants et stores sans fil (alimentée par pile)
- ② Commande éclairage sans fil (alimentée par pile)
- ③ Prises 2P+T et chargeur USB A+C connectés (alimentation ordinateur, écran, smartphone, lampe de bureau, etc.)
- ④ Module pour prise connectée

POUR ALLER PLUS LOIN

Exemples de produits complémentaires*



Micromodule connecté pour volets roulants. Permet de rendre connecté un volet ou un store électrique, sans tirer de fils.



Micromodule pour éclairage connecté. À installer dans une boîte DCL près d'une lampe. Permet de rendre un éclairage connecté sans tirer de fils.



ET/OU

Détecteur de mouvement infrarouge sans fil. Permet de commander automatiquement vos éclairages et appareils électriques connectés.

* À commander séparément selon les fonctionnalités souhaitées.



Lieux d'installation



BUREAUX	Incara Disq 60 (p. 16)	Incara Disq 80 (p. 18)	Incara Disq 80 Qi (p. 20)	Incara Pop-up (p. 24)	Incara Disq'In (p. 22)	Incara Multilink (p. 26)
---------	---------------------------	---------------------------	------------------------------	--------------------------	---------------------------	-----------------------------

ESPACES COLLABORATIFS	☆	●	●	-	-	-
BUREAU PARTAGÉ	-	☆	●	●	●	●
BUREAU INDIVIDUEL	-	●	●	☆	●	●
CABINE ACOUSTIQUE	●	●	-	-	☆	☆
SALLE DE RÉUNION	-	●	-	●	●	●

HÔTELS						
--------	--	--	--	--	--	--

ESPACES COMMUNS	☆	●	●	-	●	●
CHAMBRE	●	☆	●	-	●	●
SALLE DE RÉUNION	-	●	●	●	●	●

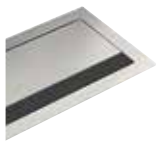
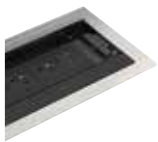

**Incara
Flip'Up**
(p. 28)

**Incara
Top Access**
(p. 30)

**Incara
Link'On**
(p. 40)

**Incara
Electr'On**
(p. 36)

**Incara
Tower 60**
(p. 32)

**Incara
Tower 120**
(p. 34)

**Incara
On Desk**
(p. 38)

-

-

-



-

-

-

-

-



-

-



-



-



-

-



-

-

-

-

-

-

-



-



-

-

-

-

-

-

-

-

-

-

-



-

-

-



-

-



-



Lieux d'installation



ESPACES PUBLICS

Incara Disq 60
(p. 16)

Incara Disq 80
(p. 18)

Incara Disq 80 Qi
(p. 20)

Incara Pop-up
(p. 24)

Incara Multilink
(p. 26)

ÉDUCATION



-

-



BIBLIOTHÈQUE



-

-



TRANSPORT



CAFÉ



-

-

COMMERCE



-



RÉSIDENTIEL

CUISINE



-

-



-

HOME OFFICE

-



-



-



**Incara
On Desk**
(p. 38)

**Incara
Tower 60**
(p. 32)

**Multiprise
station de charge**
(p. 44)

**Multiprise avec
support tablette**
(p. 46)

**Multiprise
clipsable**
(p. 42)

●	-	-	-	-
●	-	-	-	-
-	-	-	-	-
-	-	-	-	-
-	-	-	-	-
-	☆	-	●	-
-	-	☆	●	●

INCARA™ Disq 60

Rechargez partout
et à tout moment



Disq 60

Incarna Disq 60 s'adapte à tous les environnements pour mettre à disposition une prise de courant ou un chargeur USB. Une solution esthétique et discrète facile et rapide à installer.

USAGES MULTIPLES

Sur la base d'un perçage standard de 60 mm, il peut se fixer sur tout type de support, même de faible épaisseur (1 mm mini) à l'horizontale comme à la verticale (système breveté Legrand). Livré avec cordon équipé d'une fiche 2P+T ou d'un connecteur Wieland.



LARGE CHOIX DE FINITIONS

Produit discrets et sobres, des finitions pour une intégration harmonieuse dans tous les mobiliers. La prise de courant affleurante (système breveté Legrand) offre une meilleure esthétique mais aussi un nettoyage facile.

LES INTEMPORELLES

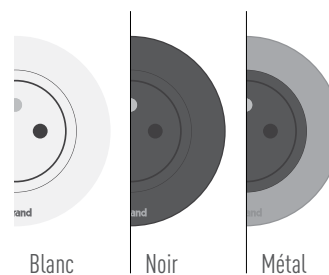

LES COULEURS

Disponibles sur demande (choix possible dans le logiciel pCon).

pCon

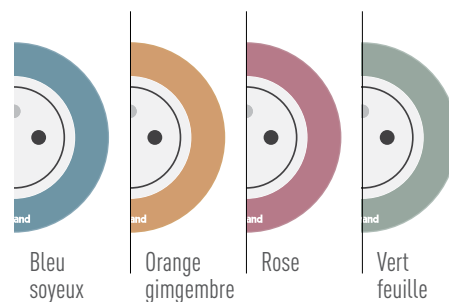

FONCTIONS ESSENTIELLES À PORTÉE DE MAIN

Prises 2P+T ou chargeur USB A+C 15 W pour répondre aux besoins de connexion rapide et aisée des utilisateurs nomades.

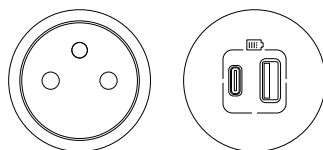

Prise 2P+T

Chargeur USB A+C

POUR ALLER PLUS LOIN

Existent aussi en version avec couvercle pivotant pour une meilleure protection en cas de contact accidentel avec les liquides.



INCARA™ Disq 80

Fonctions essentielles
pour l'utilisateur
nomade



Disq 80

Pour répondre aux besoins des travailleurs nomades, le module Incara Disq 80 regroupe les fonctions indispensables en un seul point.

INSTALLATION RAPIDE

Le module Incara Disq 80 remplace la sortie de câble existante du mobilier (Ø de perçage 80 mm).

Livré avec cordon équipé d'une fiche 2P+T ou d'un connecteur Wieland.



DESIGN ET FINITIONS MODERNES

Produit conçu pour une intégration harmonieuse dans tous les mobiliers de bureaux.

La prise de courant affleurante (système breveté Legrand) offre une meilleure esthétique mais aussi un nettoyage facile.

LES INTEMPORELLES

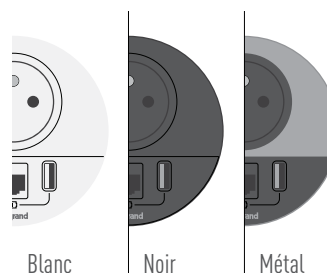

Blanc

Noir

Métal

FONCTIONS ESSENTIELLES DANS UN ENCOMBREMENT RÉDUIT

Prises 2P+T, chargeur USB A+C 15 W et prise RJ 45 cat. 6 FTP ou sortie de câble pour répondre aux besoins de connexion rapide et aisée des utilisateurs nomades.

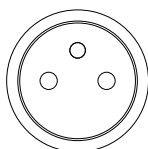

Prise 2P+T

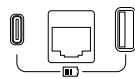

Chargeur USB A+C et prise RJ 45

LES COULEURS

Disponibles sur demande (choix possible dans le logiciel pCon).

pCon

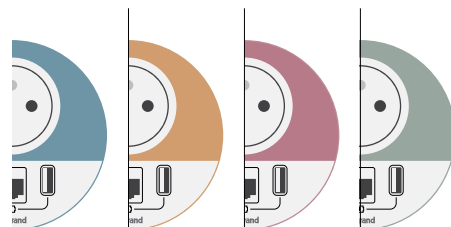

Bleu soyeux

Orange gingembre

Rose

Vert feuille

POUR ALLER PLUS LOIN

Les modules Incara Disq 80 existent aussi en version avec couvercle pour une meilleure intégration esthétique et une protection en cas de contact accidentel avec les liquides.



INCARA™

Disq 80 Qi

Chargez sans cordon
partout en toute liberté



Disq 80 Qi

À la maison, au travail, en voyage... votre smartphone nécessite d'être chargé régulièrement pour profiter au maximum de sa performance. Grâce au chargeur à induction Legrand Incara Disq 80 Qi, plus besoin de s'encombrer d'un cordon.

INSTALLATION RAPIDE

Extra plat, adapté au montage sur mobilier en plan horizontal, Incara Disq 80 Qi remplace la sortie de câble existante du mobilier (Ø de perçage 80 mm).

DESIGN ET FINITION SOIGNÉES

Esthétique, il trouvera sa place dans une salle de réunion sur la table, dans un bureau sur le plan de travail, dans tout espace d'attente ou d'accueil... Chargeur personnalisable avec logo, sur demande.

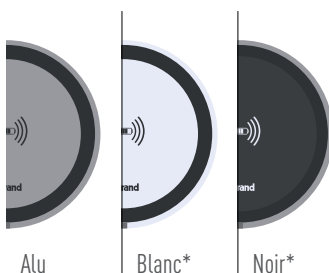

Alu

Blanc*

Noir*

POUR ALLER PLUS LOIN

- Disponible en kit "Prêt-à-Poser" (de 1 ou 4 chargeurs + alimentation adaptée) ou en version "À composer" (alimentation 25 W ou 100 W à commander séparément).
- Livré avec sticker "Recharge à votre disposition".
- 15 W - IP 44 - IK 08 conformes au standard WPC Qi, Classe II TBTS.



PERMET UNE CHARGE RAPIDE PARTIELLE OU COMPLÈTE POUR UN SMARTPHONE ÉQUIPÉ D'UN RÉCEPTEUR À INDUCTION Qi



*Finitions disponibles uniquement en version "À composer".

INCARA™

Disq'In

Élégance et rapidité
d'installation



Disq'In

Les blocs Incara Disq'In allient l'élégance, le confort d'utilisation et la rapidité d'installation.

Ils valorisent votre espace de travail ou votre salle de réunion. Les utilisateurs disposent des fonctions indispensables pour alimenter leurs équipements mobiles.

INSTALLATION RAPIDE

Le système innovant de fixation rapide, sans outil garantit un gain de temps significatif à la mise en œuvre (système breveté Legrand).



DESIGN ÉPURÉ ET CONTEMPORAIN

Large choix de plaques métal qui s'intègrent de manière harmonieuse dans les intérieurs actuels des salles de réunion.

La prise de courant affleurante (système breveté Legrand) offre une meilleure esthétique mais aussi un nettoyage facile.

LES INTEMPORELLES

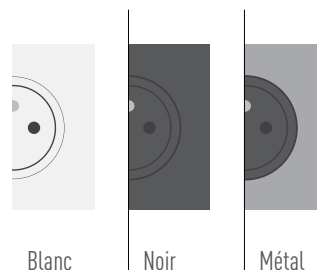

FONCTIONNALITÉ ET FLEXIBILITÉ

Disponibles en 2, 3 et 4 postes pré-équipés de prises de courant, chargeur USB A+C, prise HDMI. D'autres versions disponibles en configuré.

LES COULEURS

Disponibles sur demande (choix possible dans le logiciel pCon).

pCon

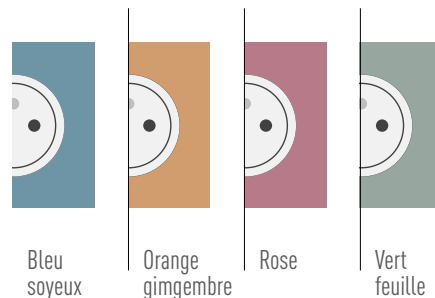

4 postes

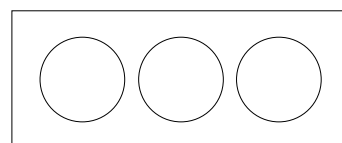
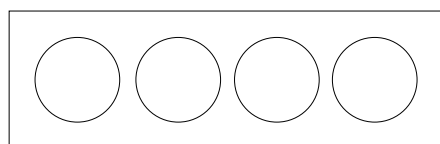

3 postes

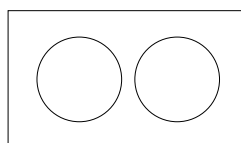

2 postes

INCARA™

Pop-up

Esthétisme
et ergonomie



Pop-up

Les pop-ups garantissent un véritable confort d'utilisation et une rapidité de connexion des appareils mobiles : ordinateurs, smartphones, tablettes, systèmes audio et vidéo...

Les utilisateurs disposent de toute la connectique courant fort et courant faible à portée de main.

POUR ALLER PLUS LOIN

Les pop-ups peuvent recevoir de nombreuses fonctions disponibles dans la gamme Mosaic, répondant ainsi à des exigences spécifiques, comme la recharge accélérée des appareils portables.

Les chargeurs Mosaic USB Type-C 30 W Power Delivery sont spécialement conçus pour recharger tous les appareils encore plus vite ! Ils permettent d'optimiser la charge, en sélectionnant automatiquement la tension la plus adaptée au niveau de la batterie des appareils.



DESIGN SOIGNÉ ET ÉPURÉ

Une forme extra plate pour une intégration discrète dans le mobilier. La partie encastrée peu encombrante, permet même l'installation au-dessus d'un tiroir.



FONCTIONNALITÉ ET FLEXIBILITÉ

Disponibles en 4, 2 x 4 et 8 modules à équiper ou pré-équipés de fonctions Mosaic courant fort ou faible. Les pop-ups 4 modules sont également disponibles en version avec chargeur à induction intégré.



L'ÉLÉGANCE DES FINITIONS

Un ensemble des finitions en harmonie entre le mobilier et la décoration.

LES INTEMPORELLES



SÉCURITÉ ET CONFORT D'UTILISATION

Touche large et couvercle avec amortisseur pour une ouverture en douceur (système breveté Legrand). Version IP 44 (avec couvercle fermé) pour une bonne protection en cas de contact accidentel avec les liquides, sur les pop-ups 4 et 8 modules.



INCARA™ Multilink

Une configuration
pour chaque situation

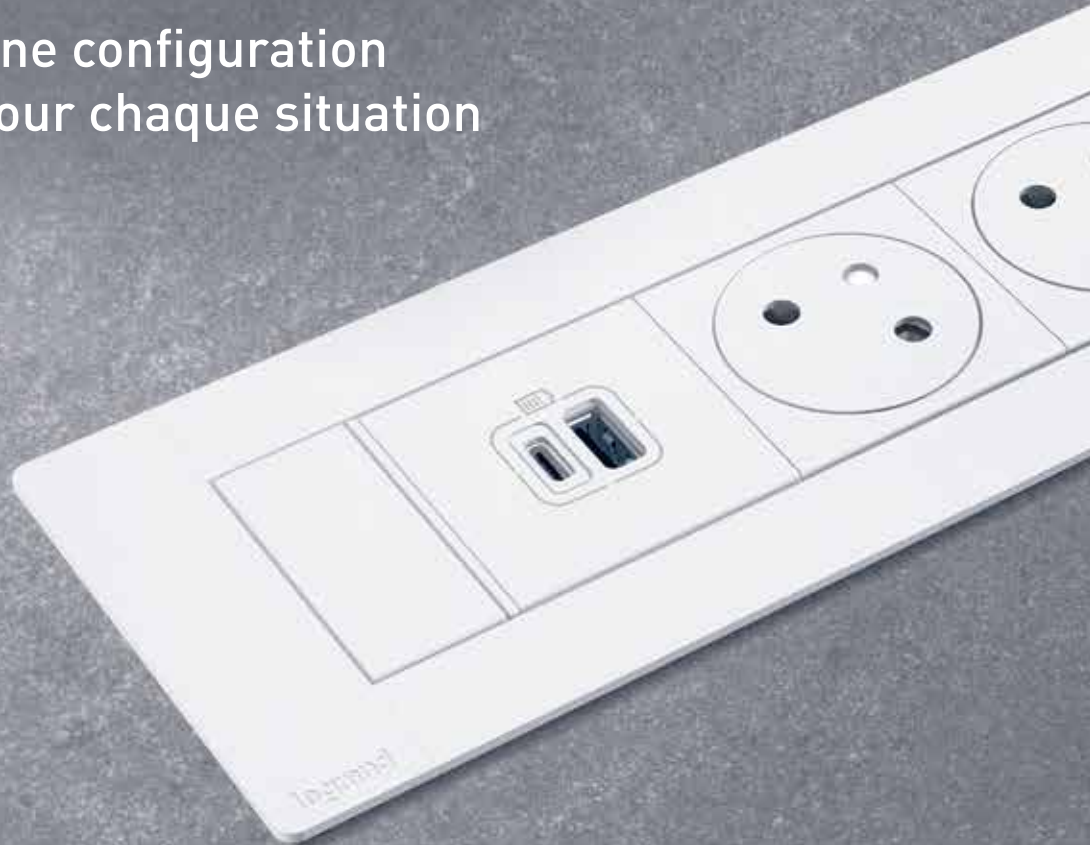

Multilink

Le Multilink assure une totale modularité pour la distribution des courants forts et faibles, en encastré dans le mobilier ou les cloisons.

VERSION POUR LE MOBILIER ⁽¹⁾

4 modules

6 modules

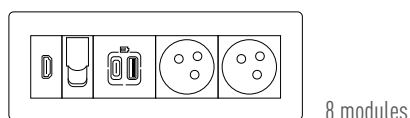
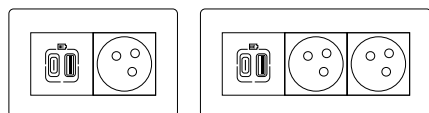

8 modules

VERSION POUR CLOISONS ⁽¹⁾

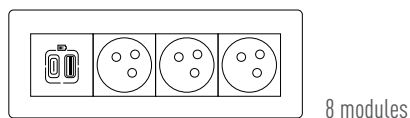

8 modules

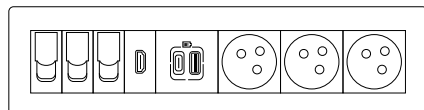

12 modules

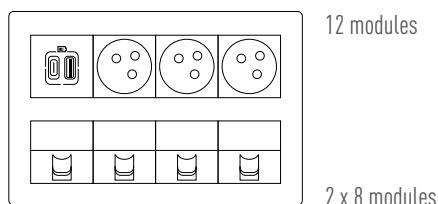

2 x 8 modules

SIMPLICITÉ D'INSTALLATION ET D'UTILISATION

Installation à l'horizontale, dans le mobilier (profondeur d'encastrement mini 80 mm) ou à la verticale dans les cloisons (profondeur d'encastrement mini 50 mm).

200 FONCTIONS MOSAIC EN TOUTE MODULARITÉ

Version pour le mobilier

- **En standard** : produits disponibles en 4, 6 et 8 modules pré-équipés de prises de courant 2P+T et/ou prise RJ 45, chargeur USB A+C, prise HDMI
- **En configuré** : possibilité de choisir la longueur (jusqu'à 28 modules) et les fonctions. Peut recevoir des nombreuses fonctions disponibles dans la gamme Mosaic.

Version pour cloisons

- **En standard** : produits disponibles en 8, 12 et 2 x 8 modules pré-équipés de prises de courant 2P+T et/ou prise RJ 45, chargeur USB A+C, prise HDMI.

FINITIONS DISPONIBLES

Métal, blanc et noir pour la version horizontale et blanc uniquement pour la version verticale.

LES INTEMPORELLES

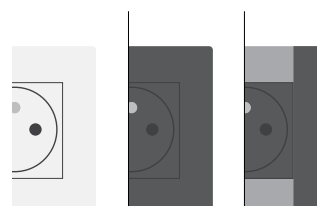

Blanc

Noir ⁽²⁾

Métal ⁽²⁾

POUR ALLER PLUS LOIN

Grâce à la version verticale et sa profondeur d'encastrement réduite, les choix d'installation sont démultipliés et offrent une très grande flexibilité.



(1) 1 prise 2P+T = 2 modules

(2) Finitions disponibles uniquement en version "Pour le mobilier".

INCARA™

Flip-up

La solution premium
pour les salles de réunion



FLIP-UP

Incara Flip-up est la solution premium pour les salles de réunion grâce à son esthétique très soignée.

Sous son couvercle, les prises se font discrètes même avec vos équipements branchés.

EXCELLENTE ERGONOMIE ET ROBUSTESSE

Avec sa cinématique d'ouverture par simple pression, le couvercle glisse à l'intérieur du produit et le bloc de prise remonte (système breveté Legrand). L'accès aux prises est grandement facilité des deux côtés, ce qui en fait une solution idéale pour les salles de réunion.



FINITION 100 % MÉTAL

Couvercle, cadre et passe-câbles métal pour un design épuré qui s'intègre de manière harmonieuse et apporte un résultat unique.

D'autres finitions et équipements sont disponibles en version configurée.

LES COULEURS

Disponibles sur demande (choix possible dans le logiciel pCon).

pCon

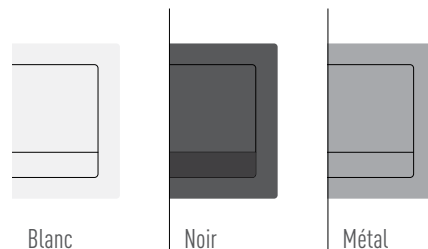

(1) 1 prise 2P+T = 2 modules



Le système escamotable garantit une utilisation jusqu'à 18 000 manœuvres. Incara Flip-up est disponible en 8 ou 12 modules ⁽¹⁾.

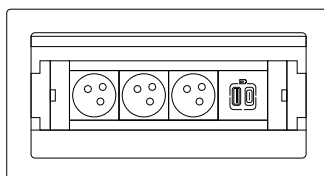

8 modules

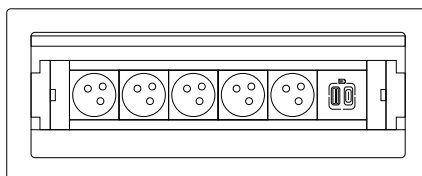

12 modules

POUR ALLER PLUS LOIN

Le système de fixation rapide, sans outil garantit un gain de temps significatif à la mise en œuvre (système breveté Legrand).



INCARA™

Top Access

L'essentiel pour
les salles de réunion



Top Access

Incara Top Access, permet un rangement aisé et discret d'une nourrice ou d'un bloc multiprise et peut accueillir également chargeurs et cordons.

SIMPLICITÉ D'USAGE

Équipé d'un panier, Incara Top Access permet d'accueillir et de dissimuler aisément toutes les solutions d'électrification.

Pour une fermeture en douceur, le couvercle est équipé d'un ralentisseur.

Disponible en 2 tailles :

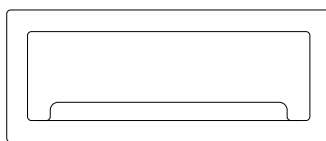

Largeur 295 mm

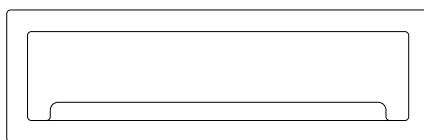

Largeur 385 mm

FINITIONS DISPONIBLES

Trois finitions au choix pour une intégration parfaite dans les espaces de travail.

LES INTEMPORELLES

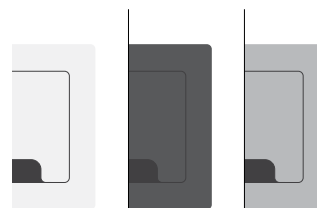

Blanc

Noir

Métal

POUR ALLER PLUS LOIN

Le Top Access est équipé d'un rail de fixation avec possibilité de verrouillage pour les blocs nourrice Legrand.





INCARA™

Tower 60

Pratique
et compact

Tower 60

Système escamotable à ouverture manuelle, parfait pour la mise à disposition des courants en toute simplicité pour un usage ponctuel dans les espaces contraints.

SIMPLICITÉ D'INSTALLATION ET D'UTILISATION

Incara Tower 60 s'intègre très facilement dans tous les environnements. Très compact, il s'installe dans du mobilier ou un plan de travail (Ø de perçage 60 mm).

Une fois ouvert, le Tower 60 vous assure l'accès à plusieurs prises de courant, à un chargeur USB A+C et/ou à des prises RJ 45 cat. 6 FTP (selon version) quand vous en avez besoin uniquement.

Livré avec cordon et fiche 2P+T pour le brancher sur une prise se courant.



Le système escamotable garantit une utilisation jusqu'à 30 000 manœuvres.





INCARA™
Tower 120

Accessibilité à 360°

Tower 120

Élégant, facile à installer et à utiliser, Incara

Tower 120 apporte également une excellente ergonomie en offrant un accès aux prises à 360°.

SIMPLICITÉ D'INSTALLATION ET D'UTILISATION

Compact, Incara Tower 120 trouve sa place dans les tables de réunion et particulièrement les tables rondes (Ø de perçage 121 mm).
L'ouverture automatique par simple pression permet l'accès sur chacune de ses faces, à une prise de courant et une un chargeur USB A+C.
Livré avec cordon et fiche 2P+T.



POUR ALLER PLUS LOIN

Le Tower 120 existe également en version avec chargeur sans fil - induction équipé d'un anneau lumineux (témoin de charge).



INCARA™ Electr'On

Design unique
pour lieux uniques

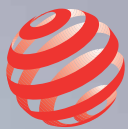

reddot design award



Electr'On

Gâce à ses multiples finitions et accessoires, Incara Electr'On saura toujours trouver sa place sur un bureau ou dans un espace de travail.



POSÉ ET PRÊT À ÊTRE UTILISÉ

Disponible en version simple, équipée d'une prise de courant ou d'un chargeur USB A+C, ou en version double avec deux prises de courant ou une prise de courant et un chargeur USB A+C.



ÉLÉGANCE ET ORIGINALITÉ

Incara Electr'On vous étonnera par son design original et ses matériaux nobles, bois, béton ainsi que par l'attention apportée aux détails, cordon tressé, étiquette signature Legrand. Les finitions sont interchangeables dans le temps en fonction de vos envies (système breveté Legrand).

LES MATIÈRES



Bois



Béton



Blanc



Noir

LES INTEMPORELLES

LES COULEURS

Disponibles sur demande (choix possible dans le logiciel pCon).



Bleu
soyeux



Orange
gingembre



Rose



Vert
feuille

pCon

POUR ALLER PLUS LOIN

Incara Electr'On peut être posé simplement à l'horizontale sur le plan de travail ou incliné grâce à l'accessoire de fixation, pour un accès aux prises facilité.

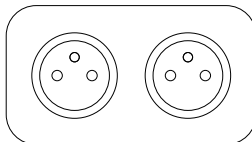
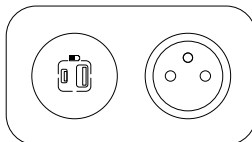
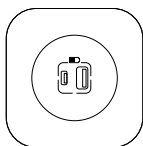
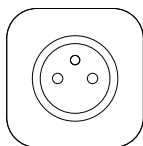

**DÉCOUVREZ NOS SOLUTIONS
POUR OPTIMISER LA GESTION
DES CÂBLES EN TOUTE FLEXIBILITÉ.**

> Rendez-vous en page 33



INCARA™ On Desk

Flexibilité et confort
d'utilisation



On Desk

Avec son design moderne et ses dimensions optimisées, Incara On Desk s'adapte à toutes les configurations de mobilier et s'installent très facilement sur le bureau pour amener les courants au plus près de l'utilisateur sans perçage du mobilier.

COMPACTE ET DESIGN

Le design de Incara On Desk allie ergonomie, esthétique moderne et dimensions optimisées pour une intégration discrète. L'accès aux prises est grandement facilité, grâce à sa conception inclinée.



FINITIONS DISPONIBLES

Intégration parfaite dans les bureaux modernes : corps en aluminium et prises de couleur blanche.

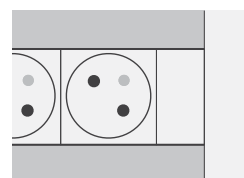

POUR ALLER PLUS LOIN

Flexibilité avec les solutions sur-mesure, On Desk peut être équipé de différents standards de prises de courant ou de fonctions innovantes comme le chargeur USB ou la liseuse.



DIVERSITÉ DES FONCTIONS

Les blocs sont disponibles en version équipée ou à équiper. Panachage des fonctions courant fort et courant faible (disponibles en différents standards). Version à équiper, disponible en 8, 12 ou 16 modules ⁽¹⁾.

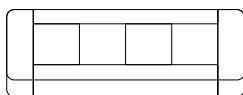

8 modules

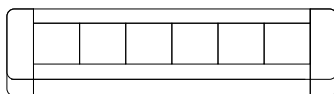

12 modules

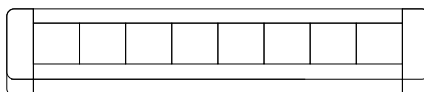

16 modules

DÉCOUVREZ NOS SOLUTIONS POUR OPTIMISER LA GESTION DES CÂBLES EN TOUTE FLEXIBILITÉ.

> Rendez-vous en page 33



(1) 1 prise 2P+T = 2 modules

INCARA™ Link'On

Mobile et évolutif



Link'On

Incara Link'On,
la solution compacte,
clé en main et mobile
qui peut alimenter jusqu'à 6
utilisateurs en accès direct
sur la table de réunion.

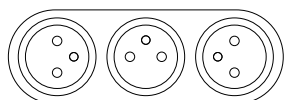

SIMPLICITÉ D'INSTALLATION ET D'UTILISATION

Incara Link'On est une solution unique à poser, particulièrement adaptée aux besoins de connexion ponctuels des utilisateurs nomades des salles de réunion.

Disponible en plusieurs versions :

- 6 prises 2P+T
- 4 prises 2P+T et 2 chargeurs USB A+C, avec ou sans cordon HDMI intégré

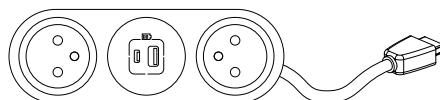
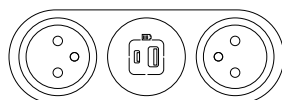

FINITION DISPONIBLE

Intense et sophistiqué, le noir a plusieurs atouts. Le noir se veut intemporel, pouvant s'associer à toutes les couleurs.

Tous les Link'On sont équipés d'un cordon assorti finition tissu tressé.

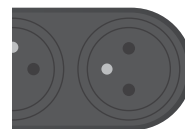

Noir



POUR ALLER PLUS LOIN

Incara Link'On équipés de prises 2 P+T et de chargeurs USB A+C peuvent être jumelés avec d'autres blocs d'extension Link'On (1 primaire + 1 secondaire) pour permettre l'accès à plus d'utilisateurs ou s'adapter à la configuration de la salle. Les blocs d'extension sont équipés d'un cordon 1,5 m avec connecteur Wieland.



Multiprise clipsable

Alimenter vos appareils et
libérer votre espace de travail



Home office

La multiprise à clipser vous permet d'alimenter des appareils branchés en permanence et de charger des produits mobiles sans encombrer davantage votre espace.

SIMPLICITÉ D'INSTALLATION ET D'UTILISATION

Discrète et esthétique, elle vous permet de brancher jusqu'à 4 produits 2P+T et 2 appareils mobiles en USB Type-A. Grâce à son système de clipsage, la multiprise s'adapte aux plans de travail d'une épaisseur jusqu'à 63 mm.

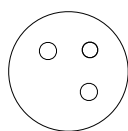

4 x prises 2P+T



2 x USB Type-A

FINITION DISPONIBLE

Intense et sophistiqué, le noir a plusieurs atouts. Le noir se veut intemporel, pouvant s'associer à toutes les couleurs.

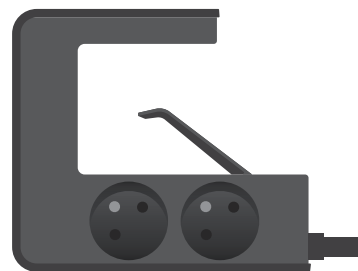

POUR ALLER PLUS LOIN

Pour s'adapter à toutes les configurations, la multiprise à clipser est équipée d'un câble rotatif à 90°.



Multiprise station de charge

Compacte et pratique avec
son chargeur à induction



Home office

R rechargez efficacement votre smartphone sans brancher de câble grâce à sa station de charge sans fil ou avec les prises USB Type-A et USB Type-C.

SIMPLICITÉ D'INSTALLATION ET D'UTILISATION

Une solution idéale pour le bureau ou la maison. Posez votre smartphone sur la surface inclinée antidérapante, gardez un œil sur vos messages pendant que votre smartphone charge sans fil en toute sécurité.



FINITIONS DISPONIBLES

La station de charge est déclinée en deux finitions pour vous permettre une parfaite intégration dans votre environnement de travail ou vos lieux de vie.

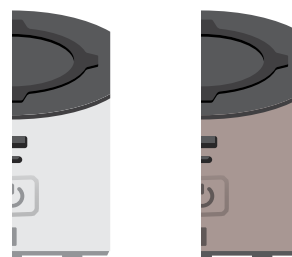

Blanc/Gris foncé

Taupe/Gris foncé

POUR ALLER PLUS LOIN

3 types de charge pour multiplier les branchements et charger des produits mobiles qui ne sont pas branchés en permanence.

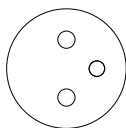

2 x prises 2P+T



Chargeur USB A+C



10 W charge induction



Multiprise avec support tablette

Une rallonge à double usage



Home office

La rallonge multiprise avec support tablette vous permet de brancher vos divers appareils et équipements électriques, tout en offrant un support ergonomique pour votre tablette ou votre smartphone.

SIMPLICITÉ D'INSTALLATION ET D'UTILISATION

Un produit ingénieux idéal pour votre home office ou votre cuisine. La rallonge multiprises avec support pour tablette intégré est le compagnon idéal pour brancher jusqu'à trois prises 2P+T et deux prises USB Type-A tout en ayant à disposition votre tablette ou votre smartphone.



FINITION DISPONIBLE

La rallonge multiprises avec support tablette est disponible en deux finitions, pouvant s'intégrer facilement dans vos lieux de vie ou votre environnement de travail.

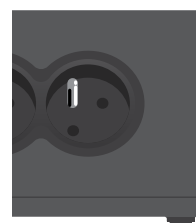

Noir

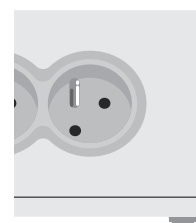

Blanc/Gris clair

POUR ALLER PLUS LOIN

Le support intégré pratique a une surface antidérapante. Votre tablette reste en place pendant la charge ou pendant que vous suivez une recette à l'écran.



PROTECTION RENFORCÉE

La rallonge multiprises avec support tablette est équipée d'un interrupteur ON/OFF muni d'un disjoncteur 16 A pour protéger les appareils connectés si la consommation dépasse le seuil maximum admissible.



Aide au choix

Incara™ Disq 60



FONCTION	FINITION			
	Blanc	Noir	Métal	Noir + couvercle
Avec cordon 2m + fiche 2P+T				
1 prise 2P+T	654720	654721	654722	654723
1 chargeur USB A+C 15 W	654730	654731	654732	654733
Avec cordon 0,5m + connecteur Wieland				
1 prise 2P+T	654720F	654721F	654722F	654723F
1 chargeur USB A+C 15 W	654730F	654731F	654732F	654733F

Incara™ Disq 80



FONCTION	FINITION			
	Blanc	Noir	Métal	Noir + couvercle
Avec cordon 2m + fiche 2P+T				
1 prise 2P+T + 1 chargeur USB A+C + 1 prise RJ 45 cat. 6 FTP	654701	654702	654703	654704
1 prise 2P+T + 1 chargeur USB A+C + 1 sortie de câble	654705	654707	654708	-
Avec cordon 0,5m + connecteur Wieland				
1 prise 2P+T + 1 chargeur USB A+C + 1 prise RJ 45 cat. 6 FTP	654701F	654702F	654703F	654704F
1 prise 2P+T + 1 chargeur USB A+C + 1 sortie de câble	654705F	654707F	654708F	-

Incara™ Disq 80 QI



FONCTION	PUISSANCE	ALIMENTATION	FINITION		
			Blanc	Noir	Aluminium
Kit avec 1 chargeur	15 W	Livrée : 110 – 240 W 25 W avec fiche 2P EU	-	-	077640L
Kit de 4 chargeurs	15 W	Livrée : 110 – 240 W 100 W à câbler	-	-	077645L
		Livrée : 110 – 240 W 100 W avec cordon 2,5m et fiche 2P EU	-	-	077646L
Chargeur à composer	15 W	À commander séparément : Pour 1 chargeur : 25 W : 077638L Pour 4 chargeurs : 100 W : 077639L	077642L	077643L	077641L

Incara™ Disq'In



CAPACITÉ	FONCTION	FINITION PRISES	RÉF.	PLAQUES DE FINITION		
				Blanc	Noir	Métal
2 postes	1 x prise 2P+T + 1 x chargeur USB A+C	Blanc	654740	654756	654757	654755
		Noir	654743			
3 postes	2 x prises 2P+T + 1 x chargeur USB A+C	Blanc	654741	654760	654761	654759
		Noir	654744			
4 postes	2 x prises 2P+T + 1 x chargeur USB A+C + 1 x prise HDMI	Blanc	654742	654764	654765	654763
		Noir	654745			

Incara™ Pop-up



CAPACITÉ	FONCTION	FINITION			
		Blanc	Noir	Aluminium	Inox
Version équipée - produits livrés avec cordon 2m + fiche 2P+T					
4 modules	1 x prise 2P+T + 1 x chargeur USB A+C 15 W	654817	-	-	654816
	1 x prise 2P+T + 1 x chargeur USB C 30 W Power Delivery	-	-	-	654827
	1 x prise 2P+T + 1 x chargeur USB A+C 15 W + 1 x chargeur à induction	-	-	-	654821*
8 modules	3 x prises 2P+T + 1 chargeur USB A+C 15 W	-	-	-	654820
2 x 4 modules	2 x prises 2P+T + 2 x chargeurs USB A+C 15 W	654819*	-	-	654818*
Version à équiper					
4 modules		654801	654802	654803	654800
4 modules + chargeur à induction		-	-	-	654814**
4 modules IP 44		-	-	-	654812*
8 modules		654809	654810	654811	654808*
2 x 4 modules		654805**	654806**	654807**	654804**

*Produits disponibles à partir de janvier 2023 - **Produits disponibles à partir de avril 2023

Aide au choix

Incara™ Multilink



CAPACITÉ	FONCTION	FINITION		
		Blanc	Noir	Métal
Version horizontale				
4 modules	1 x prise 2P+T + 1 x chargeur USB A+C 15 W	654770	654773	654776
6 modules	2 x prises 2P+T + 1 x chargeur USB A+C 15 W	654771	654774	654777
	2 x prises 2P+T + 1 x chargeur USB C 30 W Power Delivery	-	-	654792
8 modules	2 x prises 2P+T + 1 x chargeur USB A+C 15 W + 1 x RJ 45 cat. 6 FTP + 1 x prise HDMI	654772	654775	654778
Version verticale				
8 modules	3 x prises 2P+T + 1 x chargeur USB A+C 15 W	654860	-	-
12 modules	3 x prises 2P+T + 1 x chargeur USB A+C 15 W + 3 x RJ 45 cat. 6 FTP + 1 x prise HDMI	654861	-	-
16 modules (2 x 8)	3 x prises 2P+T + 1 x chargeur USB A+C 15 W + 4 x RJ 45 cat. 6 FTP	654864	-	-

Produits munis d'un cordon 2 m + fiche 2P+T

Incara™ Flip'Up



CAPACITÉ	FONCTION	FINITION
		Métal
8 modules	3 x prises 2P+T + 1 x chargeur USB A+C 15 W	654850
	2 x prises 2P+T + 1 x chargeur USB A+C 15 W + 1 x RJ 45 cat. 6 FTP + 1 x prise HDMI	654851
12 modules	5 x prises 2P+T + 1 x chargeur USB A+C 15 W	654852
	3 x prises 2P+T + 1 x chargeur USB A+C 15 W + 3 x RJ 45 cat. 6 FTP + 1 x prise HDMI	654853

Produits munis d'un cordon 2 m + fiche 2P+T

Incara™ Top Access (à équiper d'un bloc nourrice ou d'un bloc multiprises)



LARGEUR	FINITION		
	Blanc	Noir	Métal
295 mm	654871	654872	654870
385 mm	654874	654875	654873

Incara™ Tower 60



FONCTIONS	RÉF.
4 x prises 2P+T	654972
4 x prises 2P+T + 2 x RJ 45 cat. 6 FTP	654973
3 x prises 2P+T + 1 x chargeur USB A+C	654970
3 x prises 2P+T + 1 x chargeur USB A+C + 2 x RJ 45 cat. 6 FTP	654971

Produits munis d'un cordon 2 m + fiche 2P+T

Incara™ Tower 120



FONCTIONS	RÉF.
4 x prises 2P+T + 2 x chargeurs USB A + 2 x chargeurs USB C	654980
4 x prises 2P+T + 2 x chargeurs USB A + 2 x chargeurs USB C + 1 x chargeur sans fil - induction	654981

Produits munis d'un cordon 2 m + fiche 2P+T

Aide au choix

Incara™ Electr'On

FONCTION	FINITION	RÉF.	HABILLAGE			
			Blanc	Noir	Bois	Béton
Version à composer						
1 x prise 2P+T	Blanc	654900	654932	654933	654931	654930
	Noir	654901				
1 x chargeur USB A+C	Blanc	654918	654932	654933	654931	654930
	Noir	654920				
2 x prises 2P+T	Blanc	654904	654936	654937	654935	654934
	Noir	654905				
1 x prise 2P+T + 1 x chargeur USB A+C	Blanc	654902	654936	654937	654935	654934
	Noir	654903				
Livré en kit						
1 x chargeur USB A+C	Blanc	654922	Habillage blanc livré dans le kit			
	Noir	654923	Habillage noir livré dans le kit			
Support de fixation	Noir	654938	Compatible avec toutes les réfs de socle			

Produits munis d'un cordon 2,5 m + fiche 2P+T

Incara™ On Desk

FONCTION	RÉF.
Version à équipée à câbler	
4 x prises 2P+T + 1 inter lumineux	054602
6 x prises 2P+T + 1 inter lumineux	054603
3 prises 2P+T + 2 RJ 45 cat. 6 FTP	054604
4 prises 2P+T + 3 RJ 45 cat. 6 FTP	054605
2 prises 2P+T + 2 prises 2P+T à détrompage + 2 RJ 45 cat. 6 FTP	054606
3 prises 2P+T + 3 prises 2P+T à détrompage + 3 RJ 45 cat. 6 FTP	054607
Version équipée (produits munis d'un cordon 3m + fiche 2P+T)	
4 x prises 2P+T + 1 inter lumineux	054608
6 x prises 2P+T + 1 inter lumineux	054609
4 x prises 2P+T à détrompage + 1 inter lumineux	054610
6 x prises 2P+T à détrompage + 1 inter lumineux	054611
5 x prises 2P+T + 1 disjoncteur différentiel 16 A 30 mA	054612
2 x prises 2P+T + 1 chargeur USB A+C 15 W	054613
4 prises 2P+T + 3 RJ 45 cat. 6 FTP	054614
3 x prises 2P+T + 1 chargeur USB A+C 15 W	054617
Version à équiper	
Capacité : 8 modules	054690
Capacité : 12 modules	054691
Capacité : 16 modules	054692
Accessoire de fixation	054699

Incara™ Link'On



FONCTION	JUMELABLE	FINITION	
		Gris	Noir
Avec cordon 2,5 m finition tissu + Fiche 2P+T			
6 x prise 2P+T	Non		654880
4 x prises 2P+T + 2 x chargeur USB A+C	Oui, connecteur Wieland intégré compatible avec l'extension réf. 654883		654882
4 x prises 2P+T 2 x chargeur USB A+C Cordon HDMI 2 m intégré	Oui, connecteur Wieland intégré compatible avec l'extension réf. 654883		654881
Avec cordon 1,5 m équipé d'un connecteur Wieland			
4 x prises 2P+T + 2 x chargeur USB A+C	Oui avec réfs. 654882/81		654883

Incara™ Vertebra

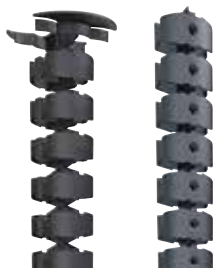

NBRE DE COMPARTIMENTS	LONGUEUR	INSTALLATION	FINITION	
			Gris	Noir
2	120 cm	À l'horizontale ou à la verticale	654992	654993
4	80 cm	À la verticale	654990	654991

Accessoires Wieland



FONCTION	LONGUEUR	RÉF.
Cordon Wieland GST 18 / fiche 2P+T	2 m	654986
Cordon Wieland GST 18 / fiche 2P+T	3 m	654987
Boîtier de protection connecteurs Wieland GST 18	80 cm	654799

Incara™ Disq 60

pour bureaux individuels et espaces collaboratifs



A encastrer dans le mobilier, diamètre de perçage Ø60 mm
 Trois modes d'installation :
 - à encastrer dans le mobilier (bureau), épaisseur 6-40 mm
 - à encastrer sur une surface souple (fauteuil, canapé) avec accessoire dédié
 - à encastrer sur une paroi métallique épaisseur 1 mm (casier)

Réf	Prises 2P+T Surface	Réf	Chargeurs USB Type-A + Type-C 15 W avec couvercle
654722F 654720F 654721F	16 A 250 V~ 50/60 Hz Prises spécialement adaptées aux lieux de passage (30000 manœuvres) et équipées d'éclips de protection Conformes à la norme NF C 61-314 Avec cordon 0,5 m et fiche GST18i3 Wieland ● Finition Métal ○ Finition Blanc ● Finition Noir	654733F 654733	Alimentation : 110-240 V~ 50/60 Hz Conformes à la norme IEC 62368-1 Couvercle pivotant pour une protection de la prise et une esthétique soignée Avec cordon 0,5 m et fiche GST18i3 Wieland ● Couvercle métallique Avec cordon 2 m et fiche 2P+T ● Couvercle métallique
654722 654720 654721	Avec cordon 2 m et fiche 2P+T ● Finition Métal ○ Finition Blanc ● Finition Noir	654739	Accessoire pour installation sur surface souple Permet de plaquer le revêtement pour garantir la stabilité du produit
654723F 654723	Prises 2P+T Surface avec couvercle 16 A 250 V~ 50/60 Hz Prises spécialement adaptées aux lieux de passage (30000 manœuvres), équipées d'éclips de protection Conformes à la norme NF C 61-314 Couvercle pivotant Pour une protection de la prise et une esthétique soignée Avec cordon 0,5 m et fiche GST18i3 Wieland ● Couvercle métallique Avec cordon 2 m et fiche 2P+T ● Couvercle métallique	654986 654987 654799	Accessoires Wieland Cordon mixte Wieland GST18i3 / fiche 2P+T Longueur 2 m Longueur 3 m Boîtier de protection Pour connecteurs Wieland GST18i3
654732F 654730F 654731F	Chargeurs USB Type-A + Type-C 15 W Alimentation : 110-240 V~ 50/60 Hz Conformes à la norme IEC 62368-1 Avec cordon 0,5 m et fiche GST18i3 Wieland ● Finition Métal ○ Finition Blanc ● Finition Noir		
654732 654730 654731	Avec cordon 2 m et fiche 2P+T ● Finition Métal ○ Finition Blanc ● Finition Noir		

Autres configurations, standards de prise et finitions sur demande ou via le logiciel pCon



Incara™ Disq 80

pour bureaux individuels et espaces collaboratifs



654701

654704

654705

654708

A encastrer dans le mobilier, épaisseur 1-40 mm, diamètre de perçage Ø79 mm. Prise RJ 45 ; prise traversée
Prises 2P+T conformes à la norme NF C 61-314
Chargeurs USB conformes à la norme IEC 62368-1

Réf	Prise 2P+T Surface + chargeur USB Type-A + Type-C 15 W + prise RJ 45 cat. 6 FTP
654703F 654701F 654702F	Prises 2P+T : 16 A 250 V~ 50/60 Hz Chargeurs USB : alimentation 110/240 V~ 50/60 Hz Prises spécialement adaptées aux lieux de passage (30000 manœuvres), équipées d'éclips de protection Avec cordon 0,5 m et fiche GST1813 Wieland ● Finition Métal ○ Finition Blanc ● Finition Noir
654703 654701 654702	Avec cordon 2 m et fiche 2P+T ● Finition Métal ○ Finition Blanc ● Finition Noir
654704F	Prises 2P+T + chargeur USB Type-A + Type-C 15 W + prise RJ 45 cat. 6 FTP avec couvercle Prises 2P+T : 16 A 250 V~ 50/60 Hz Chargeurs USB : alimentation 110/240 V~ 50/60 Hz Prises spécialement adaptées aux lieux de passage (30000 manœuvres) et équipées d'éclips de protection Couvercle pivotant pour une protection de la prise et une esthétique soignée Avec cordon 0,5 m et fiche GST1813 Wieland ● Couvercle métallique
654704	Avec cordon 2 m et fiche 2P+T ● Couvercle métallique
654708F 654705F 654707F	Prise 2P+T Surface + chargeur USB Type-A + Type-C 15 W + passage de cordon Prises 2P+T : 16 A 250 VA 50/60 Hz Chargeurs USB : alimentation 110/220 VA 50/60 Hz Prises spécialement adaptées aux lieux de passage (30000 manœuvres), équipées d'éclips de protection Avec cordon 0,5 m et fiche GST1813 Wieland ● Finition Métal ○ Finition Blanc ● Finition Noir
654708 654705 654707	Avec cordon 2 m et fiche 2P+T ● Finition Métal ○ Finition Blanc ● Finition Noir

Réf	Accessoires Wieland
654986 654987	Cordon mixte Wieland GST1813 / fiche 2P+T Longueur 2 m Longueur 3 m
654799	Boîtier de protection Pour connecteurs Wieland GST1813

Incara™ Disq 80 Qi

pour bureaux individuels et espaces collaboratifs



077640L livré avec autocollant



Chargeur sans fil - induction permettant la charge rapide sans cordon d'un Smartphone équipé d'un récepteur à induction Qi
Consommation en veille < 0,07 W
Rendement énergétique > 85 %
Conforme au standard WPC Qi (Wireless Power Consortium)
Conforme à la norme EN 62479 (émission CEM)
Conforme aux spécifications ICNIRP (protection santé)
Ne perturbe pas les autres transmissions sans fil (ZigBee, TNT, GSM 4G...)

Réf	Prêt-à-Poser chargeurs sans fil - induction
077640L	Spécialement adapté au montage sur mobilier en plan horizontal dans les lieux de passage ou de transit, bureaux ou plan de cuisine... IP 44 - IK 08 - Classe II TBTS Équipé d'une antenne à induction de 8 cm ² garantissant une mise en charge rapide du smartphone Diamètre de perçage 80 mm à l'aide de la scie cloche réf. 088508, diamètre posé 85 mm, extra-plat avec épaisseur < 1,5 mm Verrouillage du chargeur sous le mobilier par écrou papillon serre-joint Certifié Qi-WPC Couleur aluminium Kit 1 chargeur mobilier Ø80 complet (fiche) 1 Chargeur 15 W avec 1 alimentation 25 W Alimentation équipée d'un cordon de 2,5 m Fiche 2P Euro (existe avec fiche US, BS, AU, CH, nous consulter) Livré avec accessoires : - Cordon RJ 45 longueur 2,5 m - Embases adhésives et colliers pour fixation des cordons - Autocollant Ø85-110 favorisant le repérage en zone publique
077645L	Kit 4 chargeurs mobilier Ø80 complet (câble) 4 Chargeurs 15 W avec 1 alimentation 100 W Alimentation 2 x 2,5 mm ² pour raccordement par câble Permet plusieurs alimentations sur une même ligne Livré avec 4 cordons RJ 45 1 m et petits accessoires Câblage des chargeurs en étoile ou en série Plug & Play
077646L	Kit 4 chargeurs mobilier Ø80 complet (fiche) 4 chargeurs 15 W avec 1 alimentation 100 W Alimentation équipée d'un cordon de 2,5 m Fiche 2P Euro (existe avec fiche US, BS, AU, CH, nous consulter) Livré avec 4 cordons RJ 45 1 m et petits accessoires Câblage des chargeurs en étoile ou en série Plug & Play
077642L 077643L 077641L	Chargeurs mobiliers à composer Chargeurs sans fils - induction 15 W IP44 IK08 Pose unitaire avec alimentation ref. 077638L Pose multiple avec alimentation(s) ref. 077639L Possibilité d'impression d'un logo à la demande ○ Blanc ● Noir ● Alu
077638L 077639L	Alimentations mobiles pour chargeurs sans fils Alimentation 25 W avec fiche 2P et cordon RJ45 Alimentation 100 W 2 x 2,5 mm ² repiquable Livrée avec 4 cordons RJ 45, 1 m Câblage des chargeurs en étoile ou en série Plug & Play

Incara™ Disq 60

caractéristiques techniques

■ Dimensions (mm)

Incara™ Disq 60 sans couvercle
réf. 654720/20F/21/21F/22
22F/30/30F/31/31F/32/32F

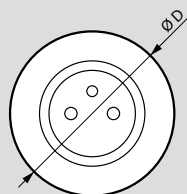
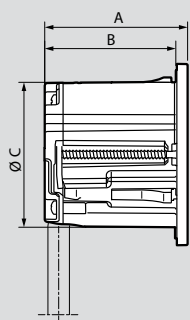

A	B	C	D
54,5	50	59	74

Incara™ Disq 60 avec couvercle
réf. 654723/23F/33/33F

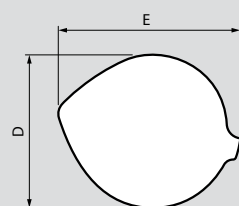
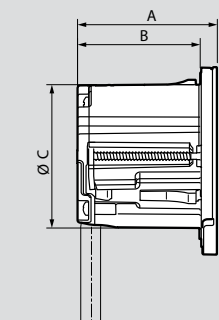

A	B	C	D	E
57	50	59	77	91

■ Mise en situation

Installation dans un mobilier type bureau

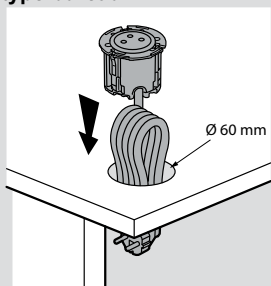

Cotes de perçage

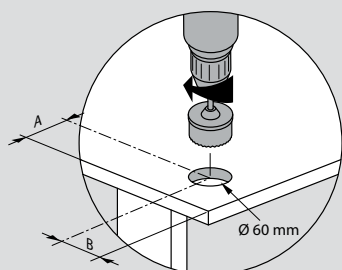

	A > 95	B > 95
	A > 125	B > 95

Installation sur un mobilier métallique type casier

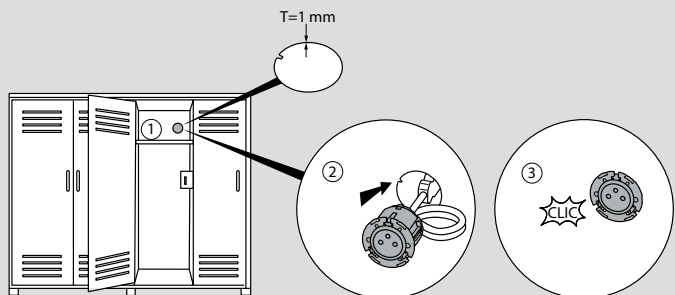

Installation sur une assise

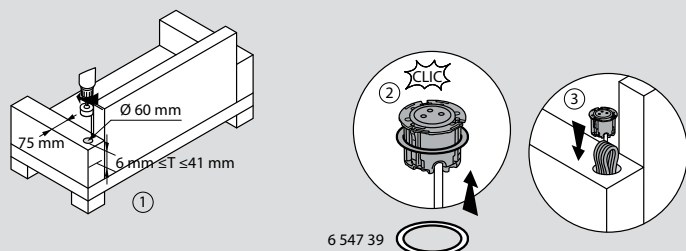

6 547 39

Incara™ Disq 80

caractéristiques techniques

■ Dimensions (mm)

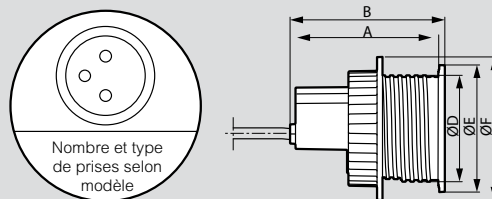

Références	A	B	C	D	E	F
654701/02/03/01F/02F/03F	109	113	-	78	93	105
654705/07/08/05F/07F/08F			115			

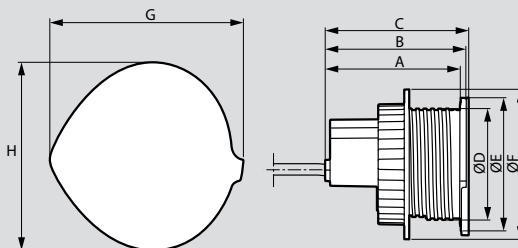

Référence	A	B	C	D	E	F	G	H	
654704/04F	109	113	116	78	93	105	105	114	96

■ Mise en situation

Installation sur un bureau

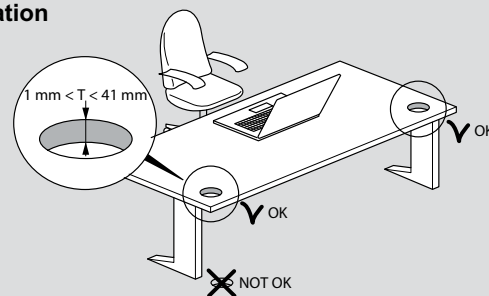

■ Cotes de perçage

Incara™ Disq 80 sans couvercle
Réfs 654701/01F/02/02F/03/03F/
05/05F/07/07F/08/08F

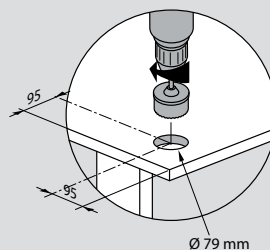

Incara™ Disq 80 avec couvercle
Réfs 654704/04F

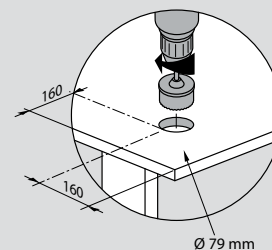

■ Introduction

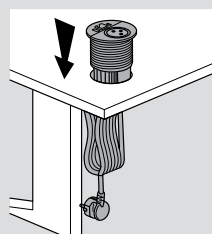

Incara™ Disq'In

pour bureaux individuels et salles de réunion

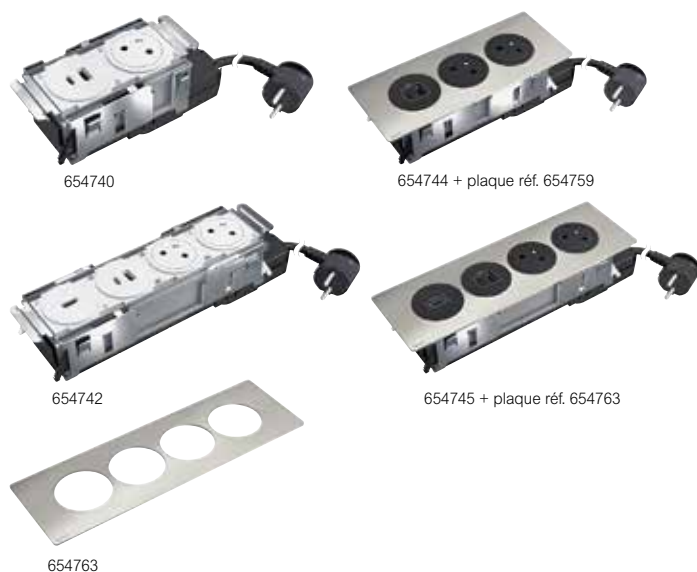

A encastrer dans le mobilier, épaisseur du bureau compatible 15-40 mm
 Encombrement optimisé avec borniers déportés
 Cordon de 2 m avec fiche 2P+T
 Prises HDMI : prises traversées
 Fixation rapide par griffes rétractables

Réf.	Incara™ Disq'In
654740 654743	<p>Prises 2P+T 16 A 250 V~ équipées d'éclips de protection, conformes à la norme NF C 61-314 Chargeurs USB : alimentation 110/240 V~ 50/60 Hz, conformes à la norme IEC 62368-1 Avec cordon longueur 2 m et fiche 2P+T Plaque de finition à commander séparément</p> <p>2 postes Composition : - 1 prise 2P+T Surface - 1 chargeur USB Type-A + Type-C 15 W ○ Appareillage blanc ● Appareillage noir</p>
654741 654744	<p>3 postes Composition : - 2 prises 2P+T Surface - 1 chargeur USB Type-A + Type-C 15 W ○ Appareillage blanc ● Appareillage noir</p>
654742 654745	<p>4 postes Composition : - 2 prises 2P+T Surface - 1 prise HDMI - 1 chargeur USB Type-A + Type-C 15 W ○ Appareillage blanc ● Appareillage noir</p>

Réf.	Plaques de finition Incara™ Disq'In
654755 654756 654757	<p>Matière métal</p> <p>2 postes ● Métal ○ Blanc ● Noir</p>
654759 654760 654761	<p>3 postes ● Métal ○ Blanc ● Noir</p>
654763 654764 654765	<p>4 postes ● Métal ○ Blanc ● Noir</p>

Incara™ Pop up

pour bureaux individuels et salles de réunion



A encastrer dans le mobilier, épaisseur du bureau compatible 15 à 40 mm
 Matière métal. Film de protection

Réf.	Incara™ Pop up à équiper
654800 654801 654802 654803	<p>A équiper de fonctions Mosaïca</p> <p>4 modules ○ Finition Inox ○ Blanc ● Noir ● Aluminium</p>
2023 654812	○ Finition Inox IP 44
Q2 2023 654814	○ Finition Inox avec chargeur sans fils - induction Voyant bleu lumineux pour indiquer le bon fonctionnement du produit
Q2 2023 654804 654805 654806 654807	<p>2 x 4 modules ○ Finition Inox ○ Blanc ● Noir ● Aluminium</p>
654808 654809 654810 654811	<p>8 modules ○ Finition Inox ○ Blanc ● Noir ● Aluminium</p>
654827	<p>Incara™ Pop up pré-équipés</p> <p>Prises 2P+T 16 A 250 V~ équipées d'éclips de protection, conformes à la norme NF C 61-314 Chargeurs USB : alimentation 110/240 V~ 50/60 Hz, conformes à la norme IEC 62368-1 Avec cordon de longueur 2 m et fiche 2P+T</p> <p>4 modules Composition : 1 prise 2P+T + 1 chargeur USB Type-C 30 W Power Delivery ○ Finition Inox</p>
654816	<p>Composition : 1 prise 2P+T Surface + 1 chargeur USB Type-A + Type-C 15 W ○ Finition Inox</p>
654817	<p>Composition : 1 prise 2P+T Surface + 1 chargeur USB Type-A + Type-C 15 W ○ Blanc</p>
2023 654821	<p>Composition : 1 prise 2P+T Surface + 1 chargeur USB Type-A + Type-C 15 W + 1 chargeur sans fils - induction. Voyant bleu lumineux pour indiquer le bon fonctionnement du produit ○ Finition Inox</p>
2023 654818 654819	<p>2 x 4 modules Composition : 2 prises 2P+T Surface + 2 chargeurs USB Type-A + Type-C 15 W ○ Finition Inox ○ Blanc</p>
654820	<p>8 modules Composition : 3 prises 2P+T Surface + 1 chargeur USB Type-A + Type-C 15 W ○ Finition Inox</p>

Autres configurations, standards de prise et finitions sur demande ou via le logiciel pCon

Incara™ Disq'In

caractéristiques techniques

■ Dimensions (mm)

Vue de dessus

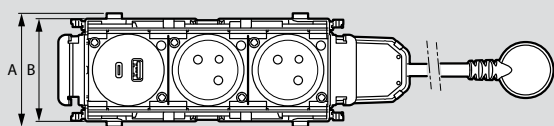

Références	A	B
654740/41/42/43/44/45	74	67

Vues de côté

2 P

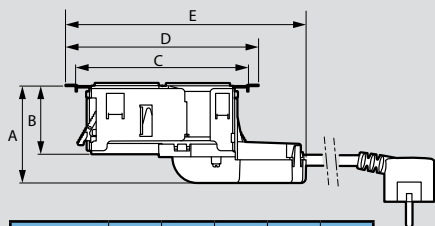

Références	A	B	C	D	E
654740/43	71	50	126,8	141,6	176,4

3 P

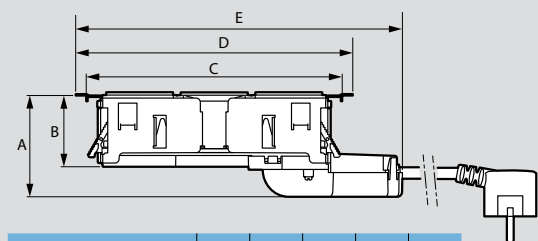

Références	A	B	C	D	E
654741/44	71	50	179,7	194,5	229,4

4 P

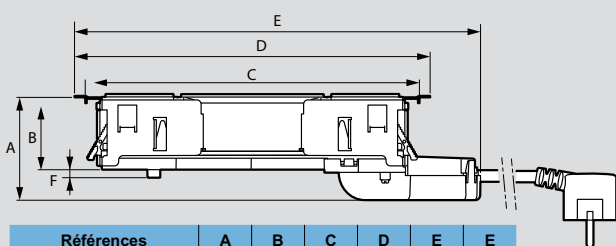

Références	A	B	C	D	E	F
654742/45	71	50	231	245,8	280,6	55

Vues de dessus - plaques de finition

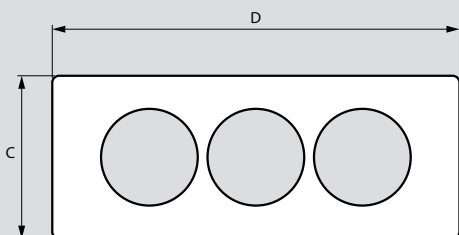

Références	C	D
654755/56/57		148
654759/60/61	80	200
654763/64/65		252

■ Dimensions (mm) (suite)

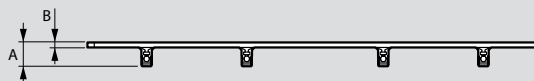

Références	A	B
654755/56/57	10,4	2,2
654755/56/57		
654755/56/57		

■ Mise en situation

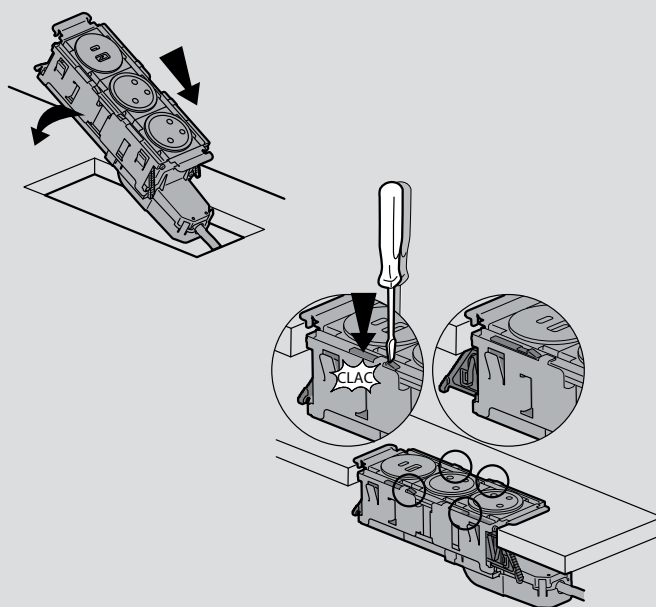

■ Cotes de perçage

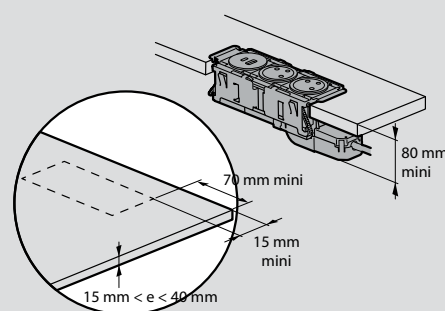

■ Découpe en usage angles vifs

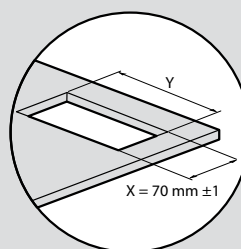

Références	Y ± 1 mm
654740/43	129,5
654741/44	181,5
654742/45	233,5

Nota : Autres découpes : voir la fiche technique disponible en ligne

Incara™ Pop up

caractéristiques techniques

■ Dimensions

4 modules

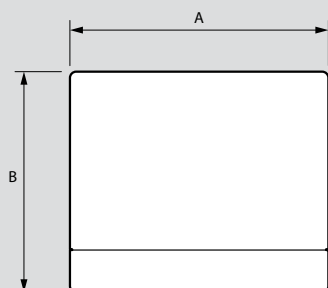

Références	A	B
654800/01/02/03/16/17/27	146	125

8 modules

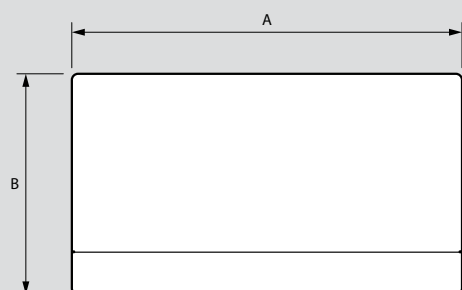

Références	A	B
654808/09/10/11/20	236	125

Ouvert sur la table

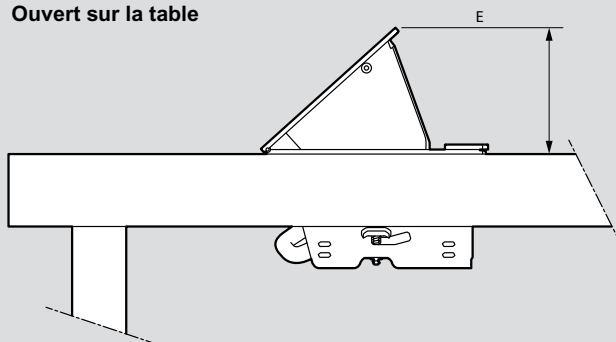

Références	E
654800/01/02/03/08/09/10/11/16/17/20/27	70

Fermé sur la table

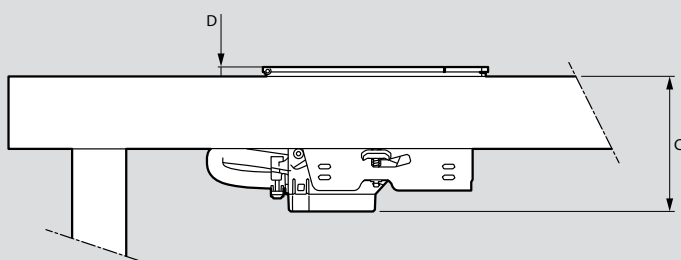

Références	C	D
654800/01/02/03/08/09/10/11/16/17/20/27	75	5.2

■ Cotes de perçage

Découpe en usinage angles vifs

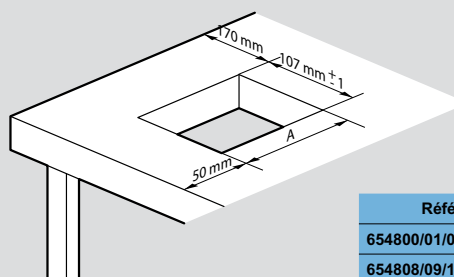

Références	A
654800/01/02/03/16/17/27	129 mm ± 1
654808/09/10/11/20	219 mm ± 1



Nota : Autres découpes : voir la fiche technique disponible en ligne

■ Cotes d'encombrement sous le plan de travail

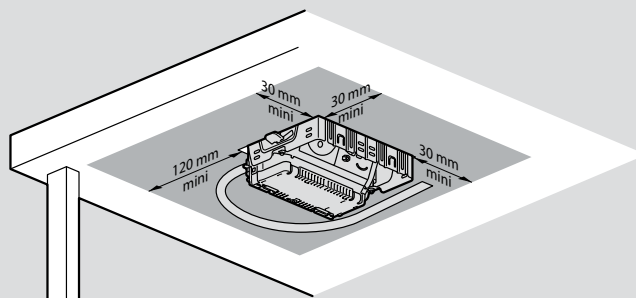

■ Introduction

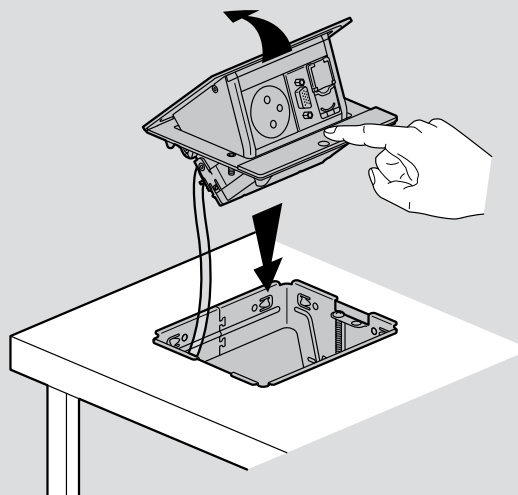

Incara™ Multilink pour bureaux individuels et salles de réunion



Pour intégration dans le mobilier (encastré horizontal, bornier déporté) ou dans une cloison sèche (encastré vertical, bornier dans la cuve)
Puissance maxi : 3680 W en 230 V~
Prises 2P+T : 16 A 250 V~ 50/60 Hz, équipées d'éclips de protection, conformes à la norme NF C 61-314
Chargeurs USB : alimentation 110-240 V~ 50/60 Hz, conformes à la norme IEC 62368-1
Prises RJ 45 et HDMI : prises traversées

Réf.	Incara™ Multilink pour intégration dans le mobilier
654776 654770 654773	Aluminium extrudé. Equipés de fonctions Mosaic Avec cordon longueur 2 m et fiche 2P+T Épaisseur du bureau compatible 10-40 mm 4 modules Composition : 1 prise 2P+T Surface + 1 chargeur USB Type-A + Type-C - 15 W ● Noir métal ○ Blanc ● Noir
654792	6 modules avec chargeur Power Delivery 30 W Composition : 2 prises 2P+T Surface + 1 chargeur USB Type-C 30 W Power Delivery ● Noir métal
654777 654771 654774	6 modules Composition : 2 prises 2P+T Surface + 1 chargeur USB Type-A + Type-C 15 W ● Noir métal ○ Blanc ● Noir
654778 654772 654775	8 modules Composition : 2 prises 2P+T Surface + 1 chargeur USB Type-A + Type-C 15 W + 1 prise RJ45 Cat. ₆ FTP + 1 prise HDMI ● Noir métal ○ Blanc ● Noir

Réf.	Incara™ Multilink pour intégration dans une cloison
654860	Épaisseur de cloison compatible : 10-25 mm 8 modules Composition : prises 2P+T Surface + 1 chargeur USB Type-A + Type-C 15 W ○ Blanc
654861	12 modules Composition : 3 prises 2P+T Surface + 1 chargeur USB Type-A + Type-C 15 W + 3 prises RJ45 Cat. ₆ FTP 1 module ○ Blanc
654864	16 modules 2 rangées verticales de 8 modules Composition : + 3 prises 2P+T Surface + 1 chargeur USB Type-A + Type-C 15 W + 4 prises RJ45 Cat. ₆ FTP 2 modules ○ Blanc

Autres configurations sur demande :
enrouleur HDMI, enrouleur RJ 45, etc

Incara™ Flip up pour salles de réunions

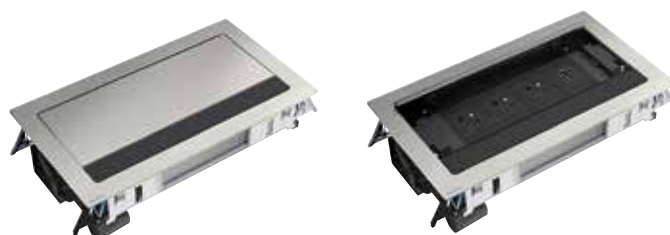

654850 couvercle fermé et couvercle ouvert

A encastrer dans le mobilier, épaisseur de table compatible 15-40 mm
Prêts à l'emploi
Puissance maxi : 3680 W en 230 V~
Prises 2P+T : 16 A 250 V~ 50/60 Hz, équipées d'éclips de protection, conformes à la norme NF C 61-314
Chargeurs USB : alimentation 110-240 V~ 50/60 Hz, conformes à la norme IEC 62368-1
Prises RJ 45 et HDMI traversées
Fixation rapide avec griffes retractables

Réf.	Multiprises Incara™ Flip up à encastrer
654850	Avec cordon de longueur 2 m et fiche 2P+T Volet passe-câble métallique noir 8 modules courant fort Composition : - 3 prises 2P+T Surface - 1 chargeur USB Type-A + Type-C 15 W ● Métal
654851	8 modules courant fort et courant faible Composition : - 2 prises 2P+T Surface - 1 prise RJ45 Cat. ₆ FTP 1 module - 1 prise HDMI traversée - 1 chargeur USB Type-A + Type-C 15 W ● Métal
654852	12 modules courant fort Composition : - 5 prises 2P+T Surface - 1 chargeur USB Type-A + Type-C 15 W ● Métal
654853	12 modules courant fort et courant faible Composition : - 3 prises 2P+T Surface - 3 prises RJ45 Cat. ₆ FTP 1 module traversées - 1 prise HDMI traversée - 1 chargeur USB Type-A + Type-C 15 W ● Métal

Autres configurations, standards de prise et finitions sur demande ou via le logiciel pCon

Incara™ Multilink

caractéristiques techniques

■ Dimensions (mm)

Incara Multilink à encastrer dans le mobilier
réf. 654770/71/72/73/74/75/76/77/78/92

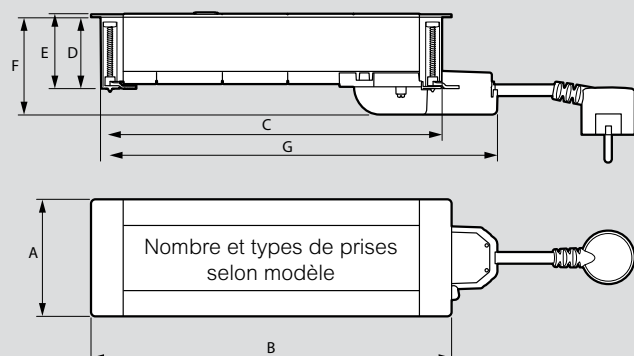

Références	A	B	C	D	E	F	G
654770/73/76	80	134,3	121,3	48,8	51,2	66,6	159,1
654771/74/77/92	80	201,5	188,5	48,8	51,2	66,6	188,5
654772/75/78	80	246,5	233,5	48,8	51,2	66,6	271,3

Incara Multilink à encastrer dans une cloison réf. 654860/61

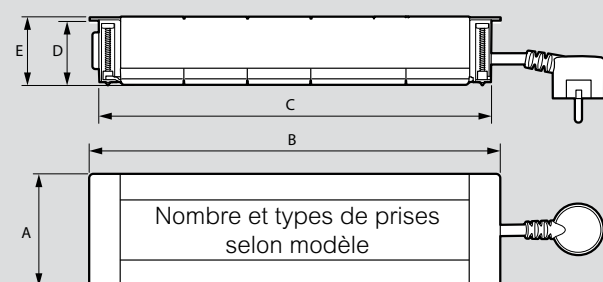

Références	A	B	C	D	E
654860	80	291,5	278,5	50,7	53,2
654861	80	404	391	50,7	53,2

Incara Multilink à encastrer dans une cloison réf. 654864

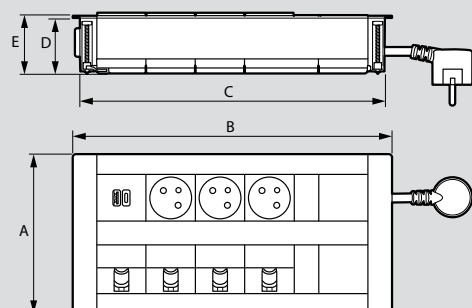

Références	A	B	C	D	E
654864	145	291,5	278,5	50,7	53,2

■ Installation et fixation dans le mobilier

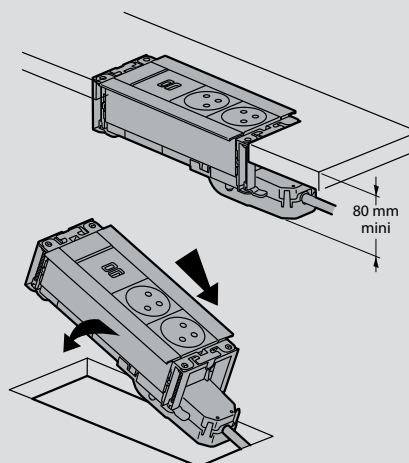

■ Cotes de perçage pour installation dans le mobilier

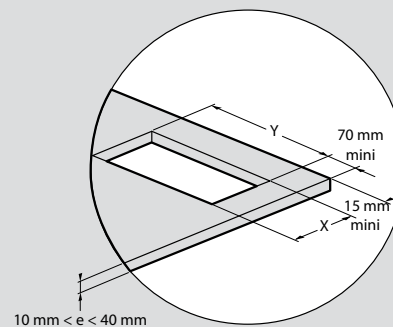

Références	X ± 1 mm	Y ± 1 mm
654770/73/76	67	125
654771/74/77	67	193
654772/75/78	67	238
654792	67	215

Nota : Autres découpes : voir la fiche technique disponible en ligne

■ Cotes de perçage pour installation dans le mur

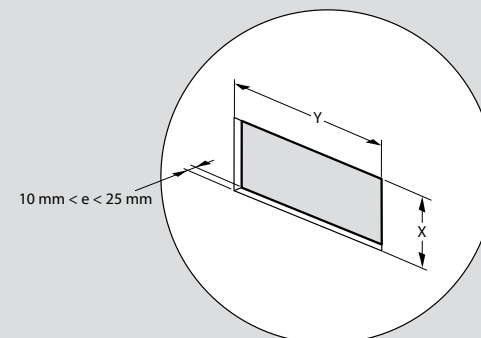

Références	X ± 1 mm	Y ± 1 mm
654860	67	283
654861	67	396
654864	132	283

Nota : Autres découpes : voir la fiche technique disponible en ligne

Incara™ Flip up

caractéristiques techniques

■ Dimensions (mm)

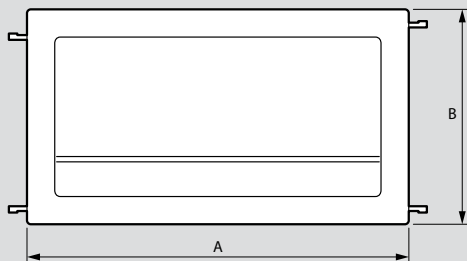
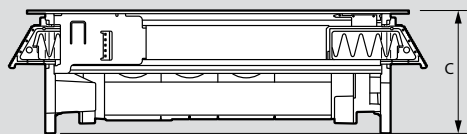

Références	A	B	C
654850/51	303	170,5	97,5
654852/53	303		

■ Installation sur un plan de travail

Cotes de perçage et rayon de découpe maxi dans les angles

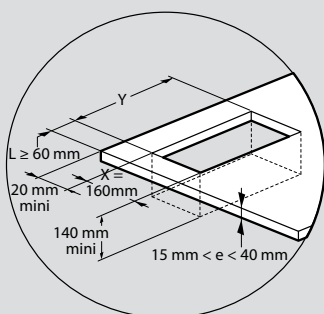

Références	Y ± 1 mm
654850/51/54/55 654958/59/60/61/62/63	286
654752/53/56/57 654964/65/66/67/68/69	376

Nota : Autres découpes : voir la fiche technique disponible en ligne

■ Usage

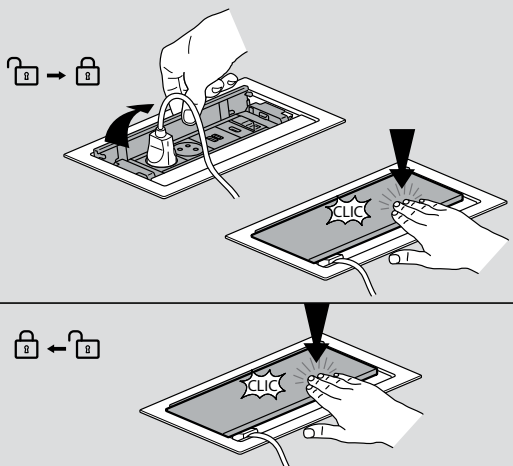

■ Introduction et fixation

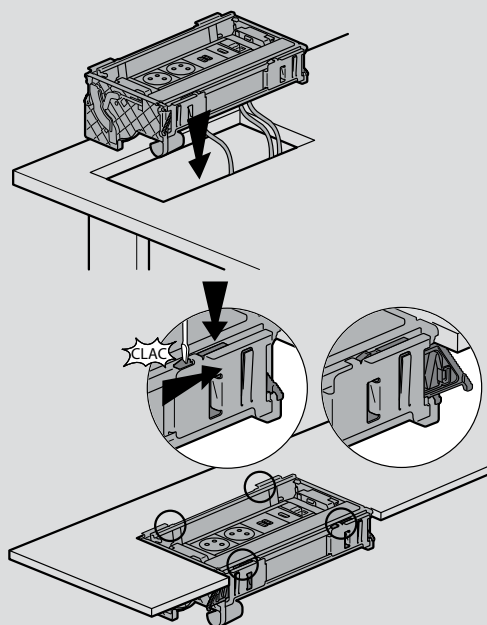

Incara™ Top Access

pour bureaux individuels et salles de réunion

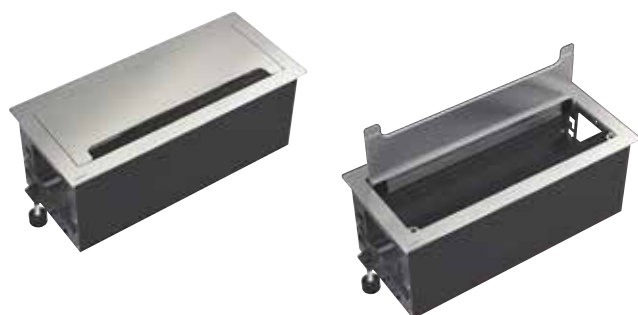

654870 couvercle fermé et couvercle ouvert

A encastrer dans le mobilier, épaisseur de table compatible 10-40 mm
 Matière métal
 Permet de ranger une nourrice, une multiprise ou un surplus de câble de manière simple dans l'espace de travail
 Bénéficie d'un système de fixation dédié aux nourrices Legrand

Réf.	Incara™ Top Access
654870	Taille 295 mm
654871	● Métal
654872	○ Blanc
654872	● Noir
654873	Taille 385 mm
654874	● Métal
654875	○ Blanc
654875	● Noir

Incara™ Tower 60 et 120

pour salles de réunion et espaces cuisine



654970

654980

654981

A encastrer dans mobilier (tables de réunion)
 Puissance maxi : 3680 W en 230 V~
 Prises 2P+T : 16 A 250 V~ 50/60 Hz, équipées d'éclips de protection, conformes à la norme NF C 61-314
 Chargeurs USB : alimentation 220-250 V~, conformes à la norme IEC 62368-1

Réf.	Incara™ Tower 60
654972	Perçage Ø 60 mm Finition métal Ouverture manuelle Avec cordon de longueur 2 m et fiche 2P+T Épaisseur de table compatible : 6-50 mm Courant fort Composition : - 4 prises 2P+T
654970	Composition : - 3 prises 2P+T - 1 chargeur USB Type-A + Type-C 15 W
654971	Courant fort et courant faible Composition : - 3 prises 2P+T - 2 prises RJ 45 cat. 6 FTP - 1 chargeur USB Type-A + Type-C 15 W
654973	Composition : - 4 prises 2P+T - 2 prises RJ 45 cat. 6 FTP

Réf.	Incara™ Tower 120
654980	Perçage Ø 121 mm Finition noir / métal Ouverture automatique Fonctions réparties sur les 4 faces Idéal tables rondes Avec cordon de longueur 2 m et fiche 2P+T Épaisseur de table compatible : 6-80 mm Courant fort Composition : - 4 prises 2P+T - 2 chargeurs USB Type-A + Type-C 15 W
654981	Courant fort, avec chargeur sans fils - induction Composition : - 4 prises 2P+T - 2 chargeurs USB Type-A + Type-C 15 W - 1 chargeur sans fils - induction (matière verre, avec voyant lumineux pour assurer de l'état du chargeur)

Incara™ Top Access

caractéristiques techniques

Incara™ Tower 60 et 120

caractéristiques techniques

■ Dimensions (mm)

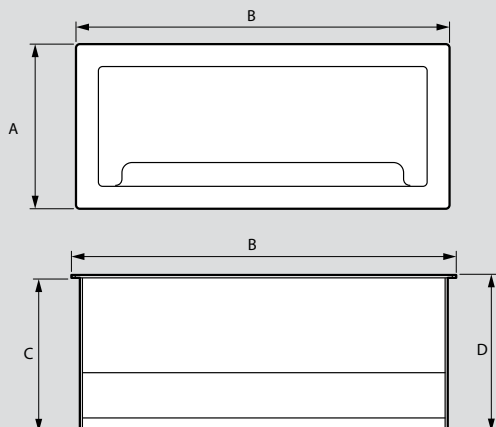

	A	B	C	D
Incara™ Top Access 295	130	295	120	122,2
Incara™ Top Access 385		385		

■ Découpe en usinage angles vifs

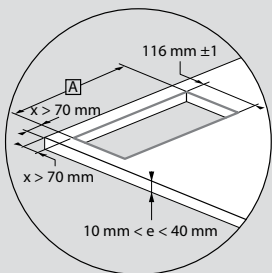

	654870/71/72	654873/74/75
A	284 mm ± 1	374 mm ± 1

Nota : Autres découpes : voir la fiche technique disponible en ligne

■ Introduction et fixation

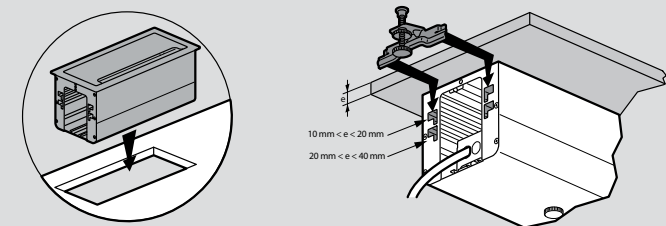

■ Installation d'un bloc de prises

Multiprise standard

Blocs nourrices Legrand

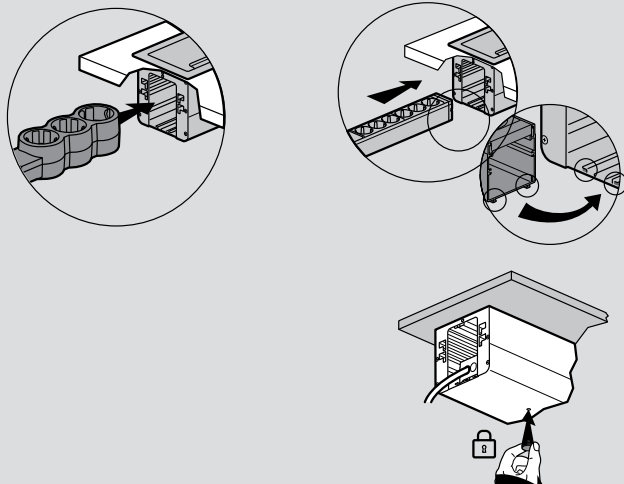

■ Incara™ Tower 60

Cotes de perçage

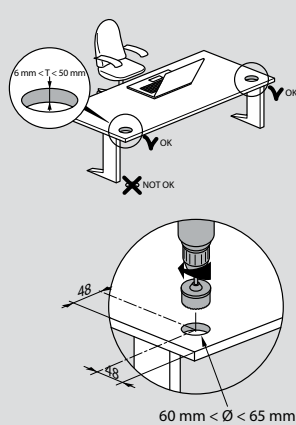

Usage

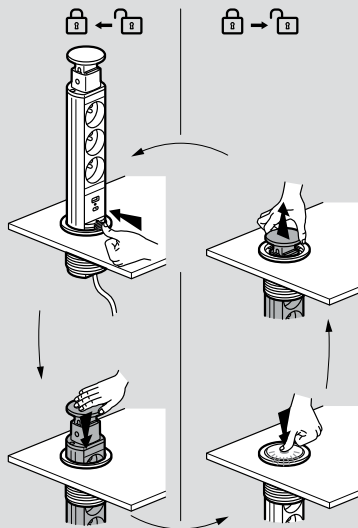

■ Incara™ Tower 120

Cotes de perçage

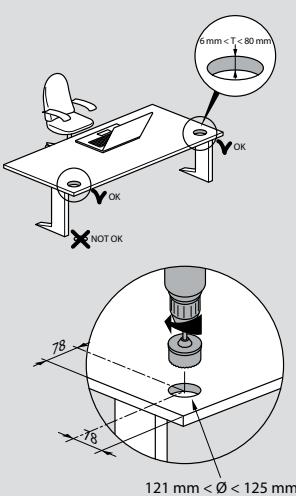

Usage

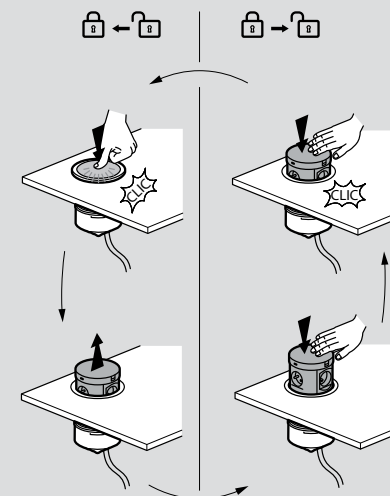

Incara™ Link'On pour salles de réunion



654881

Blocs mobiles multiprises pour salles de réunion prêts à l'emploi
Permettent le branchement d'équipements multimédia au plus près de l'utilisateur sans perçage du mobilier
Puissance maxi : 3680 W en 230 V~ par circuit
Prises 2P+T : 16 A 250 V~ 50/60 Hz équipées d'éclips de protection
Chargeurs USB : alimentation 110-240 V~ 50/60 Hz

Réf.	Bloc autonome Incara™ Link'on
654880	<p>Avec cordon de longueur 2,5 m (revêtement tissu) et fiche 2P+T Composition : - 6 prises 2P+T Surface ● Noir</p>
654881	<p>Bloc extensible Incara™ Link'on Avec cordon de longueur 2,5 m et fiche 2P+T Peuvent s'associer avec l'extension réf. 654883 pour un nombre plus important d'utilisateurs ● Noir Composition : - 4 prises 2P+T - 2 chargeurs USB Type-A + Type-C 15 W - 1 câble HDMI 2 m - Connecteur Wieland GST18i3 intégré pour raccordement d'une extension réf. 654883</p>
654882	<p>● Noir Composition : - 4 prises 2P+T - 2 chargeurs USB Type-A + Type-C 15 W - Connecteur Wieland GST18i3 intégré pour raccordement d'une extension réf. 654883</p>
654883	<p>Extension pour Incara™ Link'on Avec cordon fiche Wieland GST18i3 de longueur 1,5 m ● Noir Extension pour Link'On réf. 654881/82 Composition : - 4 prises 2P+T - 2 chargeurs USB Type-A + Type-C 15 W</p>

Incara™ Link'On caractéristiques techniques

■ Association de 2 Incara™ Link'On extensibles

Réf. 654881/82

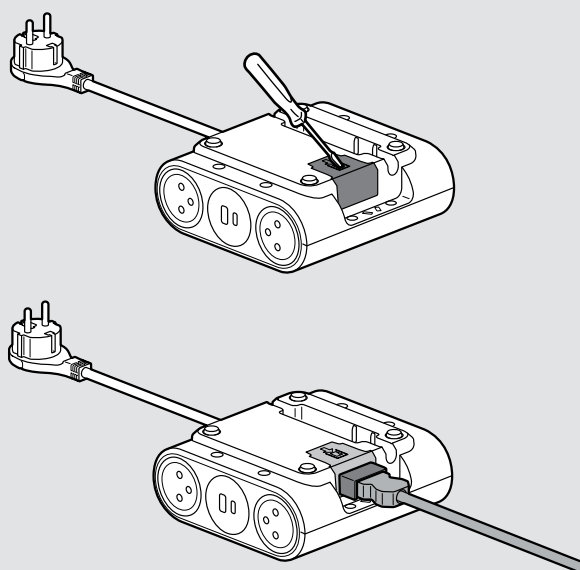

■ Incara™ Link'On 6 prises dans une salle de réunion

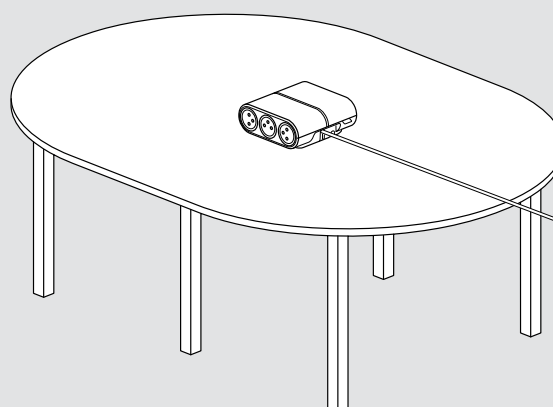

■ Association de 2 Incara™ Link'On 4 prises dans une salle de réunion

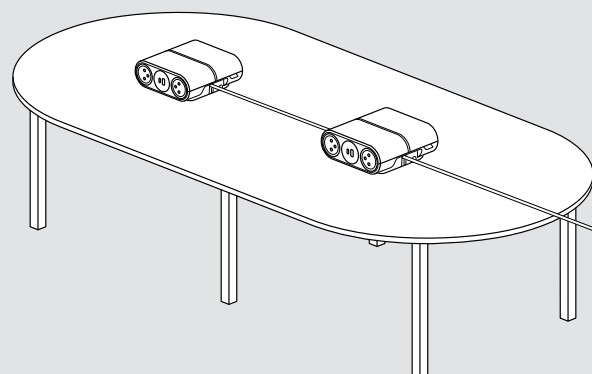

Incara™ Electr'On

pour bureaux individuels et espaces collaboratifs



Produit mobile à poser avec base Zamak et surface antidérapante
Accessoire de fixation réf. 654938 à commander séparément

Réf.	Kits chargeurs USB Type-A + Type-C 15 W
654922 654923	<p>Avec finition intégrée et cordon tressé (revêtement textile), longueur 2,5 m Alimentation 110-240 V~ 50/60 Hz Conformes à la norme IEC 62368-1</p> <p>1 poste avec finition Appareillage + finition blanc ou noir</p>
654918 654920	<p>Chargeurs USB Type-A + Type-C 15 W Avec cordon tressé (revêtement textile), longueur 2,5 m Alimentation 110-240 V~ 50/60 Hz Conformes à la norme IEC 62368-1</p> <p>1 poste sans finition Embase à équiper d'une finition 1 poste réf. 654930/31/32/33 Appareillage blanc ou noir</p>
654900 654901	<p>Prises 2P+T Surface Prises spécialement adaptées aux lieux de passage (30000 manœuvres), équipées d'éclips de protection Avec cordon tressé (revêtement textile), longueur 2,5 m 16 A 250 V~ 50/60 Hz Conformes à la norme NF C 61-314</p> <p>1 poste sans finition Embase à équiper d'une finition 1 poste réf. 654930/31/32/33 Appareillage blanc ou noir</p>
654904 654905	<p>2 postes sans finition Embase à équiper d'une finition 2 postes réf. 654934/35/36/37 Appareillage blanc ou noir</p>
654902 654903	<p>Prises 2P+T Surface + chargeurs USB Type-A + Type-C 15 W Prises spécialement adaptées aux lieux de passage (30000 manœuvres), et équipées d'éclips de protection. Avec cordon tressé (revêtement textile), longueur 2,5 m Prises 2P+T : 16 A 250 V~ 50/60 Hz Conformes à la norme NF C 61-314 Chargeurs USB : alimentation 110-240 V~ 50/60 Hz Conformes à la norme IEC 62368-1</p> <p>2 postes sans finition Embase à équiper d'une finition réf. 654934/35/36/37 Appareillage blanc ou noir</p>

Réf.	Finitions
	<p>Verrouillage par clip 1/4 de tour avec système antivol intégré</p> <p>1 poste</p> <p>654931 ● Bois véritable 654930 ● Béton 654932 ○ Plastique blanc 654933 ● Plastique noir</p> <p>2 postes</p> <p>654935 ● Bois véritable 654934 ● Béton 654936 ○ Plastique blanc 654937 ● Plastique noir</p>
654938	<p>Support de fixation Support métallique incliné permettant une mise à disposition ergonomique au plus près de l'utilisateur Compatible avec Incara Electr'On 1 poste et 2 postes</p> <p>● Noir</p>

Incara™ Electr'On

caractéristiques techniques

■ Dimensions (mm)

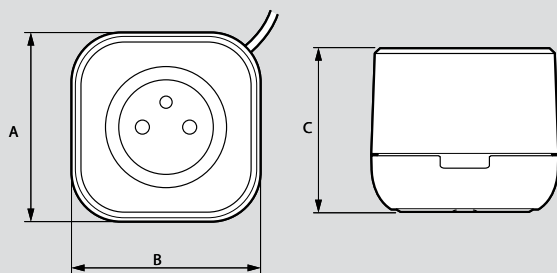

Références	A	B	C
654900/01/18/20/22/23	76	76	66,3

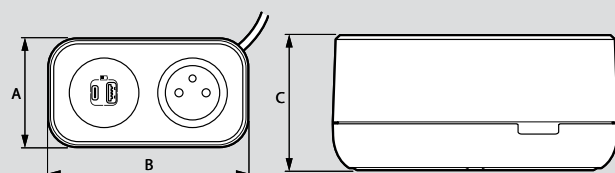

Références	A	B	C
654902/03/04/05	76	140	66,4

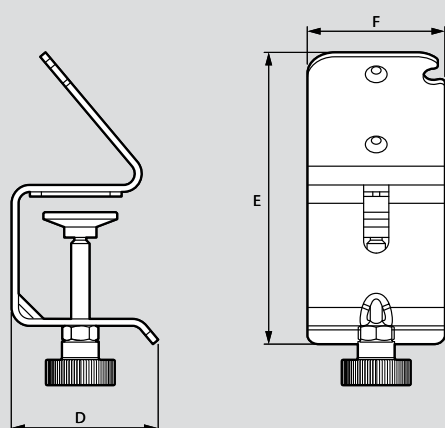

Références	D	E	F
654938	64	127	60

■ Montage de la finition sur la base

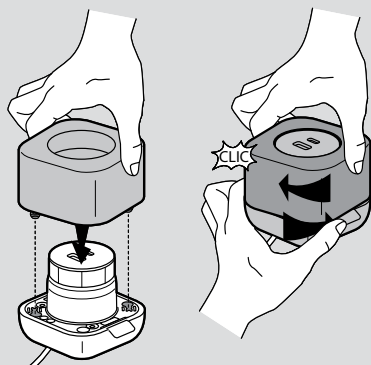

■ Montage de la finition sur la base (suite)

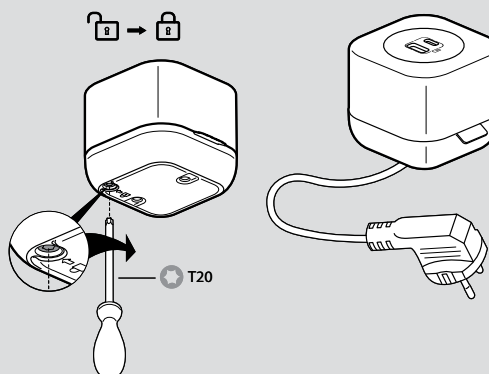

■ Installation sur le support de fixation réf. 654938

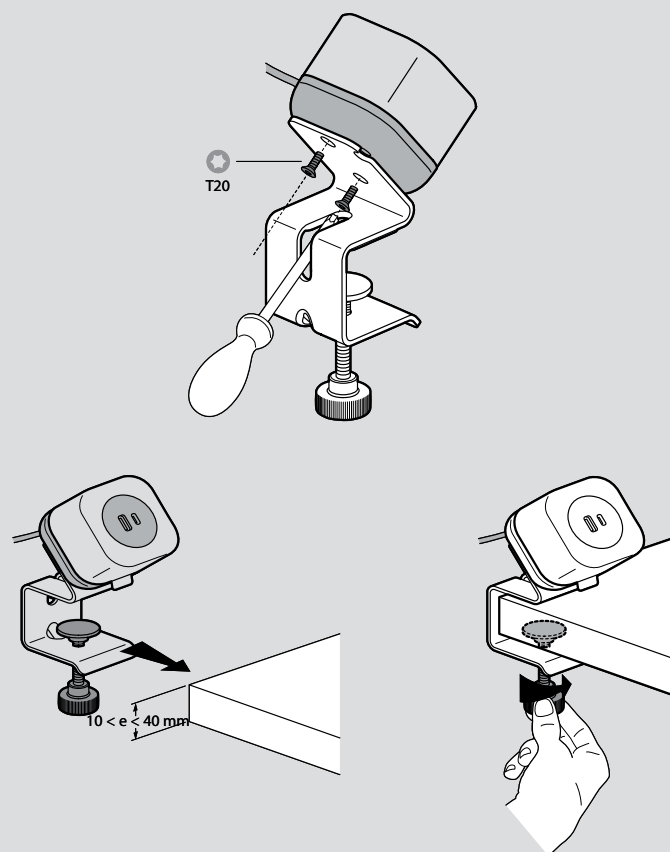



DESIGN

- +** COMPACTS
- +** DE PLACE SUR LES BUREAUX

Retrouvez les références dans le tableau de correspondance

DESIGN



**FONCTIONS AVANCÉES
ET ACCESSOIRES**



**MISE À DISPOSITION DES COURANTS
EN TOUTE DISCRÉTION**



**ENCOMBREMENT RÉDUIT
ET ESTHÉTISME**

Blocs bureaux équipés munis de cordon de branchement



Blocs aluminium
Prises Mosaic Link 2P+T avec puits inclinés à 45° pour faciliter l'insertion de fiches coudées - 16 A - 250 V~, équipées d'éclips de protection
Câblés et équipés d'un cordon 3 m muni d'une fiche 2P+T (H05VVF, 3G 1,5 mm²)
Conformes à la norme NF C 61-314
Puissance maxi 3680 W en 230 V~ par circuit

Réf.	Avec prises Mosaic Link courant fort	
054608	Avec inter lumineux Equipé de : - 4 prises 2P+T - 1 inter lumineux	
054609	Equipé de : - 6 prises 2P+T - 1 inter lumineux	
054610	Equipé de : - 4 prises 2P+T à détrompage - 1 inter lumineux	
054617	Avec module de charge 2 USB A+C - 3000 mA Equipé de : - 3 prises 2P+T - 1 module de charge 2 USB A+C 15W 3000mA	
054614	Avec prises Mosaic Link courant fort et courant faible Pour la partie courant faible branchement possible sur prise RJ 45 ou boîte de distribution de zone à l'aide d'un cordon mixte RJ 45 - dégainé réf. 051796/97/98 Equipé de : - 4 prises 2P+T - 3 prises RJ 45 cat. 6 FTP 1 module	
054613	Equipé de : - 2 prises 2P+T - 1 module de charge 2 USB A+C 15W 3000mA - 2 prises RJ 45 cat. 6 FTP	
054699	Accessoire Accessoire de support pour fixation du bloc sur le bureau	

Autres configurations sur mesure,
Veillez nous contacter



Blocs bureaux équipés à câbler



054602



054605

Blocs aluminium, livrés sans cordon
 Raccordement des courants forts sur borniers avec serre-câbles
 Pour les courants faibles, branchement possible sur prise RJ 45 ou boîte de distribution de zone à l'aide d'un cordon mixte RJ 45 - dégainé réf. 051796/97/98
 Prises Mosaic Link 2P+T avec puits inclinés à 45° pour faciliter l'insertion de fiches coudées - 16 A - 250 V~ équipées d'éclips de protection
 Puissance maxi : 3680 W en 230 V~ par circuit
 Conformes à la norme NF C 61-314

Blocs bureaux à équiper



054690



054699



054691

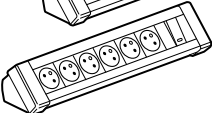
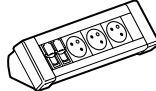
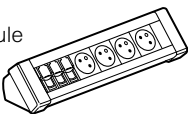
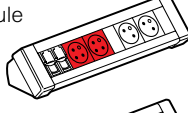
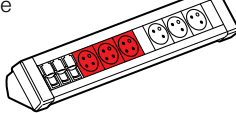

054692

Réf.	Blocs bureaux équipés, à câbler
054602	Avec prises Mosaic Link 2P+T et inter lumineux Equipé de : - 4 prises 2P+T - 1 inter lumineux 
054603	Equipé de : - 6 prises 2P+T - 1 inter lumineux 
054604	Avec prises Mosaic Link 2P+T et courant faible Equipé de : - 3 prises 2P+T - 2 prises RJ 45 cat. 6 FTP 1 module - 2 obturateurs 1 module 
054605	Equipé de : - 4 prises 2P+T - 3 prises RJ 45 cat. 6 FTP 1 module 
054606	Equipé de : - 2 prises 2P+T - 2 prises 2P+T à détrompage - 2 prises RJ 45 cat. 6 FTP 1 module - 2 obturateurs 1 module 
054607	Equipé de : - 3 prises 2P+T - 3 prises 2P+T à détrompage - 3 prises RJ 45 cat. 6 FTP 1 module - 1 obturateur 1 module 
054699	Accessoire Accessoire de support pour fixation du bloc sur le bureau

Réf.	Blocs bureaux à équiper
054690	A équiper de fonctions Mosaic
054691	Bloc vide 8 modules
054692	Bloc vide 12 modules
	Bloc vide 16 modules
054699	Accessoire Accessoire de support pour fixation des blocs sur le bureau

Intégration parfaite



CONFIGURATION SUR MESURE
Fonctions modulables adaptées aux besoins des utilisateurs



FINITION DE HAUTE QUALITÉ
Le design soigné permet une intégration parfaite et esthétique

 Blocs nourrice sur mesure
Bloc encastrés sur mesure



>>> p. XXX

Blocs nourrices équipés, à câbler



Blocs aluminium (52 x 52 mm)
 Raccordement des courants forts sur borniers avec serre-câbles
 Livrés sans cordon
 Prises 2P+T avec puits inclinés à 45° - 16 A - 250 V \sim équipées d'éclips de protection
 Puissance maxi : 3680 W en 230 V \sim par circuit
 Fixation possible avec accessoire de fixation
 Conformes à la norme NF C 61-314

Réf.	Avec prises courant fort	Réf.	Avec prises courant faible
073400	Avec prises 2P+T 3 prises 2P+T	073495	Equipé de : - 2 prises RJ 45 cat. 6 FTP 1 module - 2 obturateurs 1 module
073401	4 prises 2P+T	073496	Equipé de : - 3 prises RJ 45 cat. 6 FTP 1 module - 3 obturateurs 1 module
073402	6 prises 2P+T	073419	Avec prises courant fort et courant faible Equipé de : - 2 prises RJ 45 cat. 6 FTP 1 module - 2 prises 2P+T - 2 prises 2P+T à détrompage
073403	3 prises 2P+T à détrompage	073470	Accessoires de fixation Jeu de fixation standard
073404	4 prises 2P+T à détrompage	073471	Jeu de fixation latérale
073405	Equipé de : - 2 prises 2P+T - 2 prises 2P+T à détrompage	073472	Jeu de fixation par aimant
073406	Equipé de : - 3 prises 2P+T - 3 prises 2P+T à détrompage		
073413	Avec prises 2P+T et disjoncteur différentiel Equipé de : - 3 prises 2P+T - 1 disjoncteur différentiel Ph+N 16 A 30 mA		
073409	Equipé de : - 4 prises 2P+T - 1 disjoncteur différentiel Ph+N 16 A 30 mA		
073414	Equipé de : - 5 prises 2P+T - 1 disjoncteur différentiel Ph+N 16 A 30 mA		

Blocs nourrices équipés à connecter - raccordement rapide



073451



073455

Blocs aluminium (52 x 52 mm)

Câblés et livrés avec connecteurs à raccordement rapide mâles, avec système de rétension, encastrés dans l'embout

Raccordement des courants forts sur connecteurs à l'aide de connecteurs femelles

Prises 2P+T inclinées à 45° - 16 A - 250 V \sim avec éclips de protection

Puissance maxi : 3680 W en 230 V \sim par circuit

Fixation possible avec accessoires de fixation

Conformes à la norme NF C 61-314

Blocs nourrices équipés munis de cordon(s) à raccordement rapide



073436



073445

Blocs aluminium (52 x 52 mm)

Prises 2P+T à puits inclinés à 45° - 16 A - 250 V \sim , équipées d'éclips de protection

Puissance maxi : 3680 W en 230 V \sim par circuit

Câblés et équipés d'un cordon 5 m H07 RNF 3G 2,5 mm² muni d'un

connecteur mâle à raccordement rapide (1 cordon par type de courant)

Fixation possible avec accessoires de fixation

Conformes à la norme NF C 61-314

Réf. Avec prises courant fort

073451	Avec prises 2P+T 4 prises 2P+T
073455	Equipé de : - 3 prises 2P+T - 3 prises 2P+T à détrompage

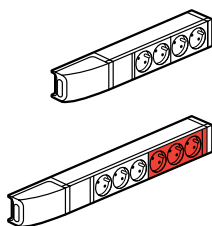

Accessoires de fixation

073470	Jeu de fixation standard
073471	Jeu de fixation latérale
073472	Jeu de fixation par aimant

Réf. Avec prises courant fort

073436	Avec prises 2P+T 4 prises 2P+T
073445	Avec prises 2P+T et disjoncteur différentiel Avec capot de protection pour éviter les déclenchements intempestifs Equipé de : - 4 prises 2P+T - 1 disjoncteur différentiel Ph+N 16 A 30 mA

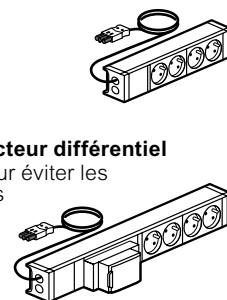

Accessoires de fixation

073470	Jeu de fixation standard
073471	Jeu de fixation latérale
073472	Jeu de fixation par aimant



Autres configurations sur mesure,
Veillez nous contacter

Incara™ Vertebra pour bureaux et plans de travail

Moulures de sol



Permet le maintien et la circulation verticale des câbles et cordons entre le bureau et le sol ainsi qu'une distribution horizontale des câbles directement sous le plan de travail

Réf.	Vertèbres de bureau
073436	2 compartiments - 120 cm 2 utilisations possibles : - position rigide avec rotation sur 2 axes - position flexible avec rotation sur 4 axes Fixation par vis ou par pastilles double face (livrées) Idéal pour une distribution horizontale des câbles
654992 654993	● Gris ● Noir
654990 654991	4 compartiments - 80 cm Vertical Pied avec lest métal Peut être fixée par vissage sous le plateau de bureau ou via un perçage Ø80 mm
	● Gris ● Noir



Réf.	Moulures de sol
● 030092	<p>Permettent de protéger des fils ou câbles à des endroits de passage Peuvent être utilisées pour alimenter par le sol des colonnes ou mini-colonnes Livrées avec couvercle Matière PVC</p> <p>Moulure de sol 50 x 12 mm Moulure 3 compartiments IP 40 - IK 07 Longueur : 2 m Gris RAL 7030</p> <p>1 : max Ø 9 mm 2 : max Ø 6 mm</p> <p>Joint de corps</p> <p>Angle plat</p>
● 030012	
● 030011	
● 030088 ● 030090 ● 030093 ● 030019	<p>Moulure de sol 75 x 18 mm Moulure 3 compartiments IP 40 - IK 07 Longueur : 2 m</p> <p>Blanc RAL 9003 Noir RAL 9017 Gris RAL 7030</p> <p>1 : max Ø 14 mm 2 : max Ø 11 mm</p> <p>Joint de corps RAL 7030</p> <p>Angle plat RAL 7030</p>
● 030018	
● 032800	<p>Moulure de sol 92 x 20 mm Moulure 4 compartiments IP 40 - IK 08 Longueur : 2 m Gris anthracite RAL 7016</p> <p>1 : max Ø 14.5 mm 2 : max Ø 9 mm</p> <p>Embout</p> <p>Joint de corps</p> <p>Angle plat</p> <p>Raccordement pour surplinte 75 x 20 mm</p> <p>Boîte de répartition permettant le départ dans 4 directions avec séparation des courants</p>
● 032807	
● 032803	
● 032802	
● 032805	
● 032801	

Réf.	Plots de sol
031748	<p>Permettent l'équipement au sol d'appareillage électrique Equipés de supports de câblage pivotants facilitant la mise en œuvre des prises A équiper de prises Mosaic standard Peuvent s'installer à même le sol, en association avec une moulure de sol réf. 032800 Peuvent être équipés d'une lampe présence tension</p> <p>2 x 4 modules à équiper (2 emplacements pour Led) Dimensions : 152 x 167 x 90 mm</p> <p>3 x 4 modules à équiper (3 emplacements pour Led) Dimensions : 217 x 167 x 90 mm</p> <p>Lampe à câbler 230 V Néon orange à forte luminescence</p>
031749	
089906	

L'évolutivité pour plus de **souplesse**

200 fonctions adaptées au tertiaire et encore plus innovantes

2P+T affleurante
et antimicrobienne



Prise RJ 45 Cat6A

Dans le mur

Parfaite synergie
avec les supports et
boîtes d'encastrement
Batibox

voir p. xxx



Sur le mur

Goulottes DLP design
avec les mécanismes
Mosaic : le duo gagnant

voir p. xxx



Par le plafond

Colonnes pour toujours
plus de souplesse et
de liberté d'implantation

voir p. xxx



Par le sol

Boîtes de sol et blocs
nourrices, parfaitement
adaptés aux exigences
du tertiaire

voir p. xxx



De proximité

Blocs bureaux,
mini-colonnes et blocs
salle de réunion :
design et ergonomie

voir p. xxx



Vous cherchez plus de solutions pour le travail à la maison ? P. xxx

Legrand propose une gamme complète pour le travail à la maison et le lieu de travail afin d'alimenter les appareils.



Discrète et esthétique, elle vous permet de brancher jusqu'à 4 produits 2P+T et 2 appareils mobiles en USB Type-A.



Une solution idéale pour le bureau ou la maison.



La rallonge multiprise avec support de tablette intégré est le compagnon idéal pour brancher jusqu'à trois prises 2P+T et deux prises USB Type-A tout en préparant de délicieux plats à l'aide de votre tablette ou de votre smartphone.



La multiprise rotative vous permet de brancher tous vos appareils. Des chargeurs USB Type-A et USB Type-C intégrés en face avant pour tous vos appareils mobiles tout en gardant l'usage des prises.



Grâce à son design, la multiprise d'angle est parfaitement adaptée pour un plan de travail ou un bureau. Votre espace de travail est toujours optimisé.



Grâce à la fixation horizontale ou verticale, votre plan de travail est dégagé.

Rallonges multiprises

station de charge



049402



049412

Pour utilisation en intérieur uniquement

Réf.	Multiprises station de charge avec chargeur sans fil et ports USB - pour espace chambre et bureau
049402	<p>10 A - 230 V - 2300 W max. Multiprises station de charge compacte 5 ports, équipée :</p> <ul style="list-style-type: none"> - de 2 prises 2P+T affleurantes - d'un chargeur sans fil à induction pour smartphones, certifié Qi, 10,0 W (avec surface anti-dérapante et indicateur de charge), visualisation directe sur l'écran pendant la charge - de ports USB Type-A + Type-C : 3,0 A - 5,0 V - 15 W max. - d'un cordon noir 3G 1,5 mm² (longueur 2 m)
049412	

- Taupe/Gris foncé
- Blanc/Gris foncé

Rallonges multiprises

multifonction



050410



050411

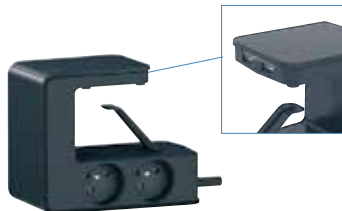

050412

Pour utilisation en intérieur uniquement

Réf.	Multiprise clipsable
050412	<p>16 A - 230 V - 3680 W max. Equipée :</p> <ul style="list-style-type: none"> - de 4 prises 2P+T - de 2 ports USB Type-A (3,4 A au total) - d'un interrupteur On/Off lumineux - d'un cordon 3G 1,5 mm² (longueur 1,5 m) rotatif à 90° <p>Se clipse facilement sur une table ou un bureau (épaisseur maxi : 63 mm) Permet de cacher les prises de courant sous un bureau tout en laissant accessibles les modules de charge USB</p> <p>● Noir</p>
050410	<p>Multiprises avec support tablette</p> <p>Equipée :</p> <ul style="list-style-type: none"> - de 3 prises 2P+T - de 2 entrées USB Type-A (3,9 A au total dont 1 port Quickcharge Qualcomm 2,4 A) - d'un support antidérapant pour tablette - d'un interrupteur On/Off muni d'un disjoncteur coupe-circuit réarmable (16 A) - d'un cordon 3G 1,5 mm² (longueur 1,5 m) en fil tressé
050411	

- Blanc
- Noir

Rallonges multiprises multifonction pour espaces dédiés

caractéristiques techniques

■ Multiprise station de charge avec chargeur sans fil et ports USB réf. 049402/12

Exemple de mise en oeuvre



Déclinée en deux finitions pour intégration dans les environnements de travail ou lieux de vie



Cotes d'encombrement (en mm)

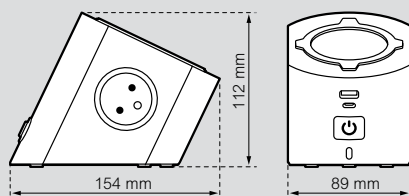

■ Multiprise avec support tablette réf. 050410/11

Exemples de mise en oeuvre



■ Multiprise avec support tablette réf. 050410/11 (suite)

Exemple de mise en oeuvre



■ Multiprise clipsable réf. 050412

Cotes d'encombrement (en mm)

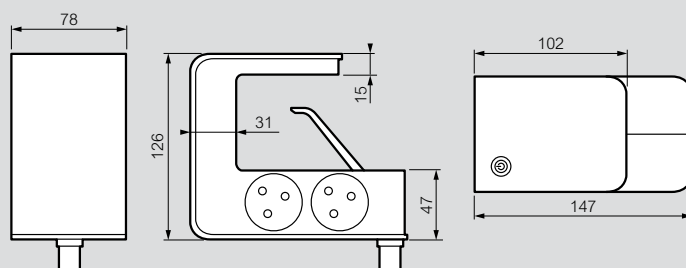



FOLLOW US ALSO ON

@ www.legrand.be - www.bticino.be

 www.ecataleg.be

 www.youtube.com/legrandgroupbelgium

 www.facebook.com/LegrandGroupBelgium

 www.linkedin.com/company/legrandgroubelgium



Legrand Group Belgium S.A.

Hector Henneulaan, 366

1930 Zaventem

Tel. : +32 (0)2 719 17 11

E-mail : info.belux@legrand.com