

CLASSE 300EOS

WITH
Netatmo



The Evolution Of Smart.



bticino

A Group brand | **legrand**

CLASSE 300EOS

THE EVOLUTION OF SMART



Système de
vidéophonie



Gestion par
smartphone



Commande
vocale



Smart
Home



Smart
Security



Classe 300EOS with Netatmo est le nouveau poste intérieur vidéo connecté mains libres 2 fils / Wi-Fi avec assistant vocal Amazon Alexa intégré. Grâce à l'application Home + Security, outre les appels sur le vidéophone, il est également possible de gérer les produits de la gamme de sécurité Netatmo, ce qui permet ainsi de créer un système de sécurité intelligent simple et rapide.

CLASSE
300EOS | WITH
Netatmo

Changez votre perception d'un vidéophone.

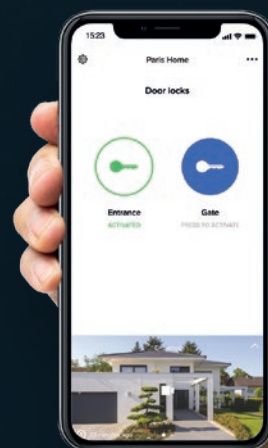



Innovant par sa conception et sa fonctionnalité.

Un design distinctif pour répondre aux besoins de la vie
contemporaine.

Vertical et extrêmement fin. Avec son design épuré et moderne,
il donne à tout type d'habitation un aspect novateur,
et offre une expérience d'utilisation unique.



Affichage vertical et forme incurvée :
un design innovant et moderne,
mais aussi discret.



**Écran tactile de 5
pouces**
Affichage vertical
pour une meilleure vision
du visiteur

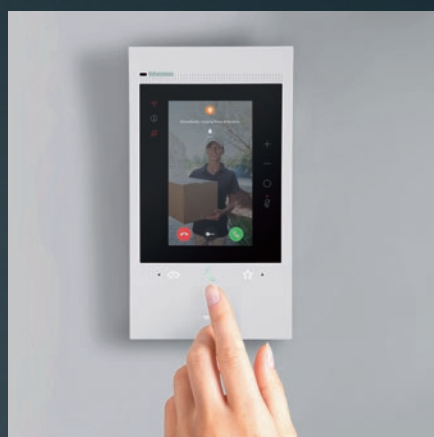

Détection faciale
Centrage automatique du
sujet sur l'écran

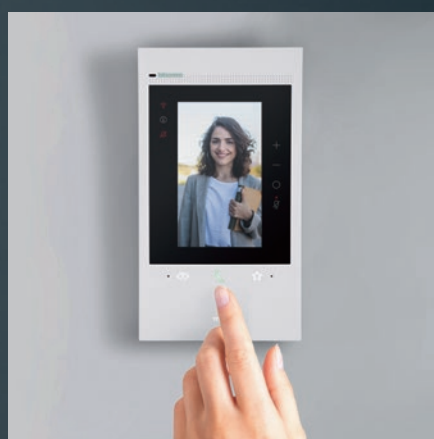

Affichage horizontal
Appuyer deux fois sur l'écran
pour visualiser l'image
en format paysage





Interface avancée.



Utilisation intuitive
Pour des gestes simples de type smartphone (fonction "balayer")



Conseils rapides
Pour vous guider et vous donner des suggestions de manière dynamique

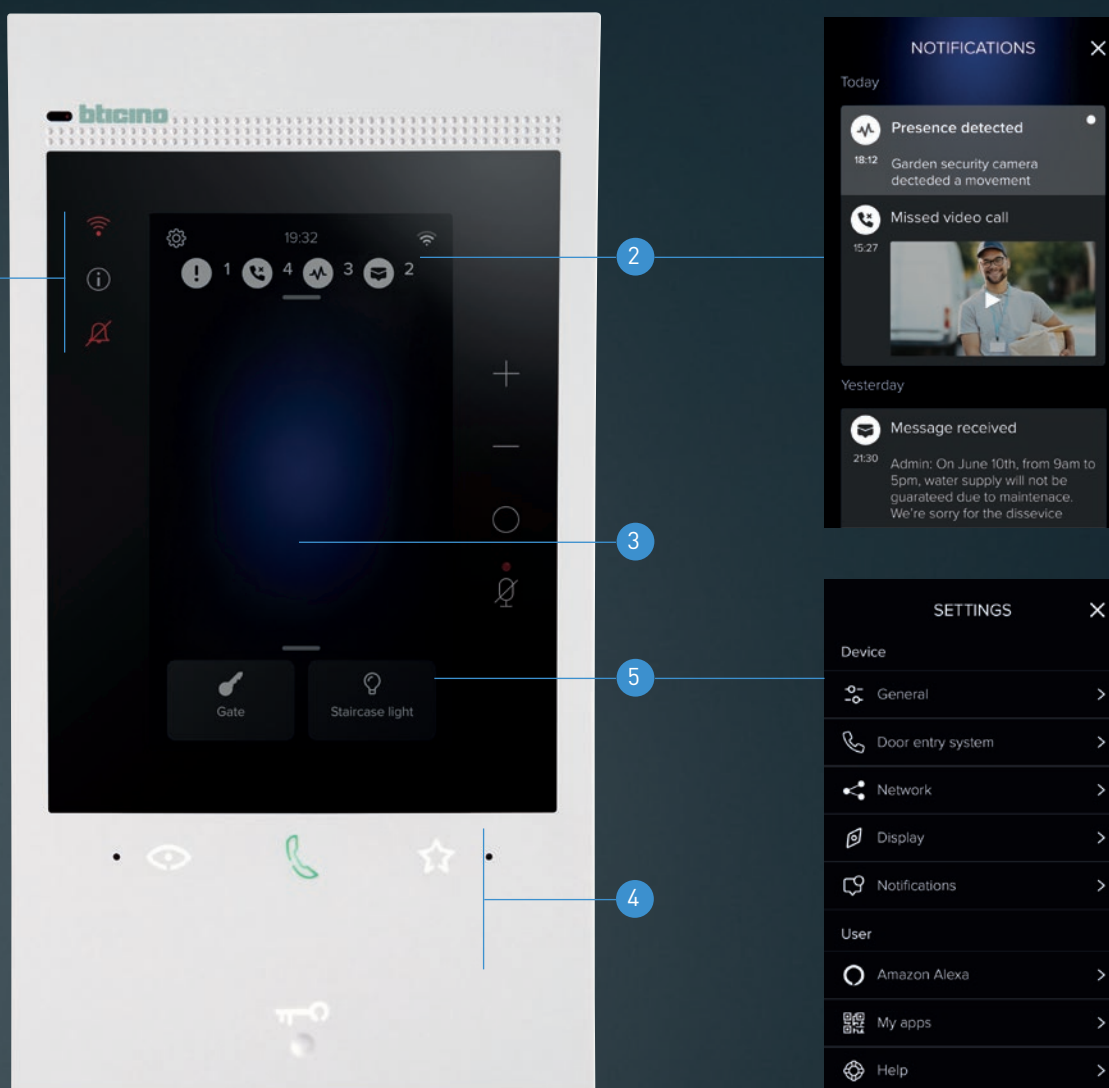

- 1 Led**
- État de la connexion Wi-Fi
 - Présence de notifications
 - Sonnerie coupée

- 2 Notifications**
- Appels manqués
 - Messages
 - Informations sur le système

- 3 Zone de suggestions**
- Configurations guidées
 - Informations sur le système
 - Dernière notification
 - Conseils utiles

- 4 Fonctions de vidéophonie**
- Activer la caméra
 - Répondre à l'appel
 - Fonctions favorites
 - Activer la gâche électrique de la porte

- 5 Actions préférées**
- 2 actions rapides
 - Menu favori

Toujours bien informé avec l'application Home + Security



Home + Security

La meilleure application pour la sécurité de la maison

Alertes et notifications pour les appels entrants, détection de mouvements et de personnes, informations sur les événements et gestion des gâches de portes avec une interface simple et intuitive.



Répondre aux appels, activer les gâches électriques des portes, activer les caméras et afficher l'historique des événements

Gérer jusqu'à 20 logements avec un même compte



Home + Security

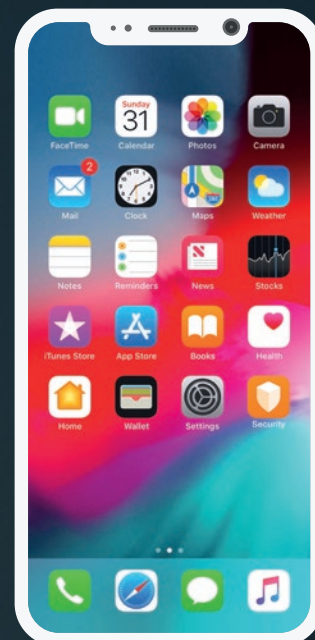

Appel entrant

Recevoir une notification quand quelqu'un appelle

Voir qui appelle

Répondre à l'appel et ouvrir la porte au livreur

Consulter les événements

Vérifier qui vous a appelé et s'il vous a laissé un message

Actions rapides

- Activer les gâches électriques des portes
- Commander les lumières temporisées de l'escalier
- Appel vers le domicile / Interphone
- Activer les caméras
- Gérer le répondeur du vidéophone

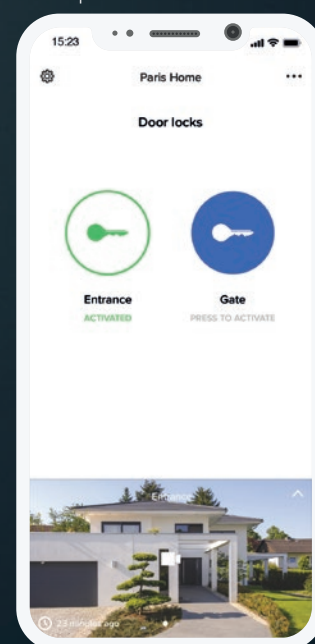
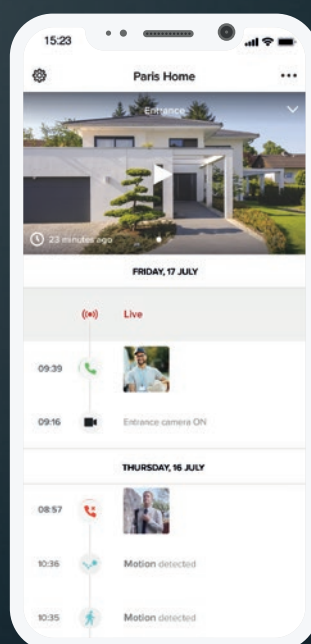
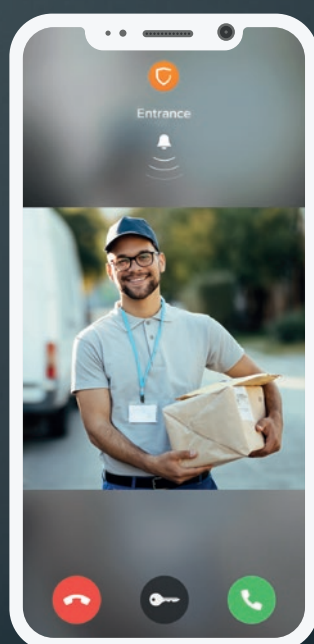
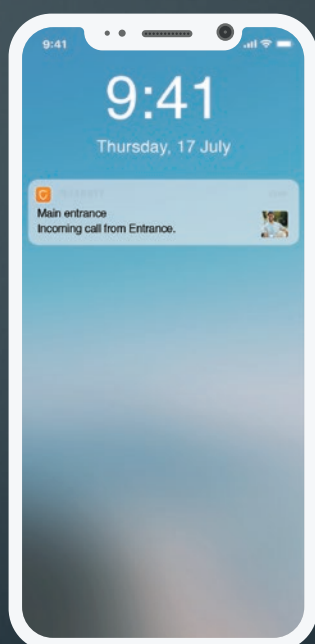

Renforcement de la sécurité grâce à l'intégration des systèmes Netatmo

Systeme de vidéophonie et de sécurité. Tout en un.

Vidéophonie



Entrée principale
Appel entrant.

Sécurité

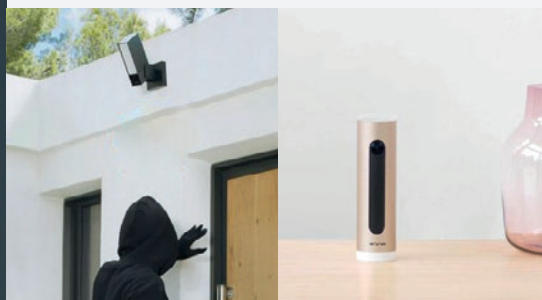

Entrée secondaire et espaces intérieurs
Caméra extérieure intelligente avec sirène et détection des mouvements. Caméra intérieure intelligente avec reconnaissance faciale.

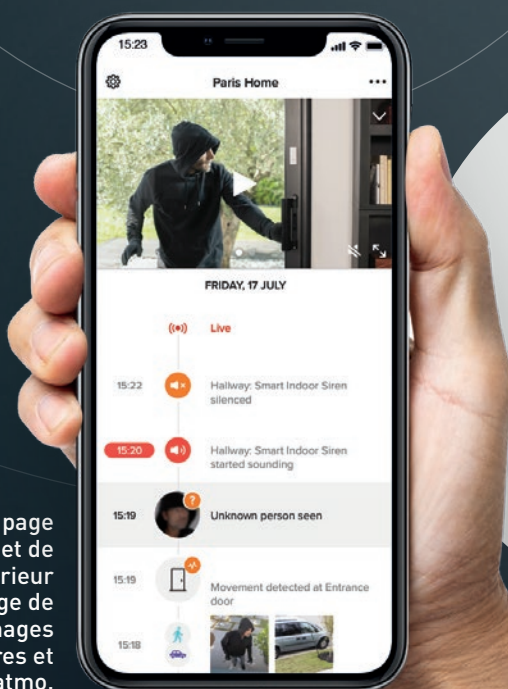

Une seule application avec une page d'accueil intuitive, qui vous permet de répondre aux appels du poste extérieur vidéo, d'activer le verrouillage de la porte et de visualiser des images provenant des caméras intérieures et extérieures intelligentes Netatmo.



Opportunité professionnelle : proposez vos services d'installateur de systèmes de sécurité simples et intelligents.
Opportunités commerciales : accès à un catalogue de produits de sécurité intelligents et faciles à installer.

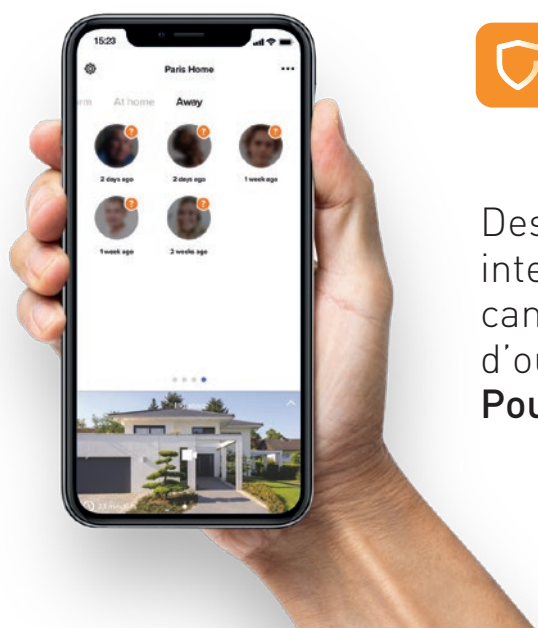

Home + Security
 La meilleure application pour la sécurité de la maison.

Des solutions pour une protection intelligente et complète de votre maison : caméras de sécurité, alarmes, détecteurs d'ouverture, détecteur de fumée, ...
Pour quitter la maison en toute sérénité.

WITH
Netatmo

Solutions Netatmo intégrées dans l'application Home + Security



Caméra extérieure intelligente



Caméra extérieure intelligente avec sirène



Caméra intérieure intelligente



Capteurs intelligents de portes et de fenêtres



Sonnette vidéo intelligente



Sirène intérieure intelligente



Détecteur de fumée intelligent



Détecteur intelligent de monoxyde de carbone

ALEXA INTÉGRÉ



Le premier poste intérieur vidéo avec Alexa intégré

Profitez pleinement de l'expérience Alexa
en interagissant avec toutes ses fonctions, telles que :
Routines personnalisées - Jouer de la musique - Maison intelligente - Régler les alarmes de l'horloge - Rappels et fonctions du vidéophone.

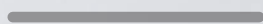



Ajoutez tous les appareils compatibles "fonctionnant avec Alexa", pour proposer aux clients une maison de plus en plus intelligente.



"Alexa, ouvre le portail"



"Alexa, réponds à l'appel"



"Alexa, je sors"

NOTE : Alexa n'est pas disponible dans toutes les langues et tous les pays. Les caractéristiques et les fonctionnalités d'Alexa peuvent varier selon le lieu.



Installation standard 2 fils

Installation murale à l'aide du support
fourni, sans devoir réaliser des travaux de maçonnerie.
Connectivité Wi-Fi intégrée et même méthode d'installation
que pour les vidéophones 2 fils classiques.



Aucun changement dans vos habitudes de travail.
Mêmes méthodes d'installation que pour les vidéophones 2 fils.

Oubliez les installations et les configurations complexes de réseaux Ethernet grâce à la technologie Wi-Fi intégrée au poste intérieur vidéo.
Profitez de la simplicité du câblage 2 fils.



Configuration simple et intuitive

La configuration ne nécessite aucune compétence en informatique. Vous devez uniquement configurer les paramètres classiques du système 2 fils (adresses SCS du poste extérieur, du poste intérieur, etc.). Votre client gère toutes les configurations du réseau Wi-Fi et de l'application de manière autonome et intuitive. Si nécessaire, il peut être guidé par les informations sur l'écran du poste intérieur et dans le menu de l'application Home + Security.

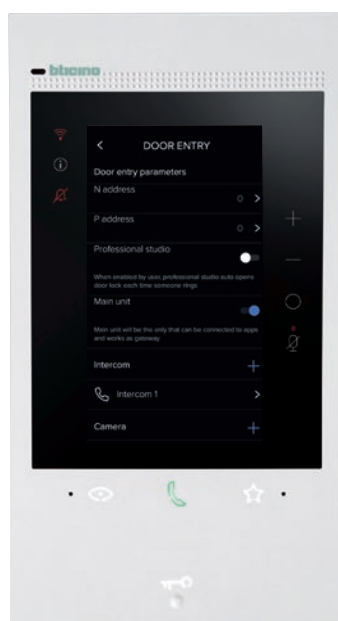
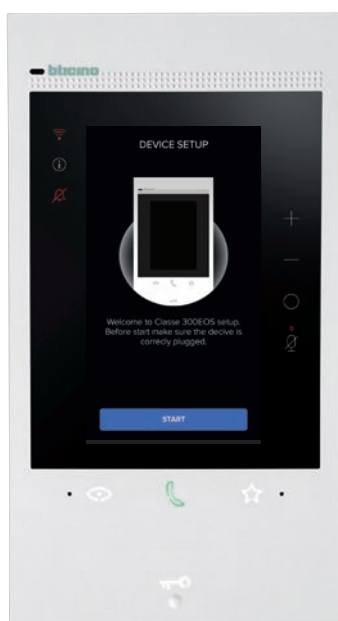

Installation, raccordement des deux fils du BUS, configuration des principaux paramètres du système... et tout est prêt !

Immédiat et facile à associer

Après le téléchargement de l'application, une procédure guidée permet l'association entre le smartphone et le Classe 300EOS with Netatmo.



Quelques étapes simples et guidées pour compléter l'association de l'application avec le poste intérieur vidéo

1
Après avoir téléchargé l'application H+S sur votre smartphone à partir de la boutique ou en utilisant le code QR sur le poste intérieur, il suffit de sélectionner « **DÉMARRER LA CONFIGURATION** ».

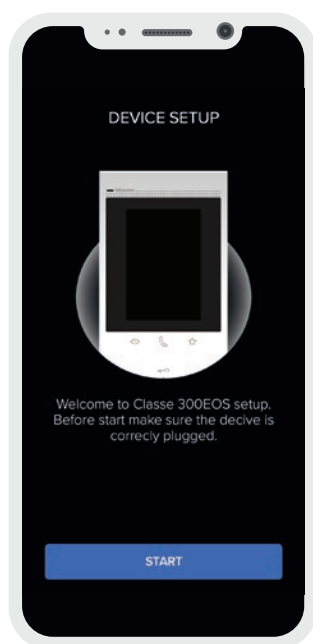

2
Sélectionner l'appareil Classe 300EOS dans le menu de l'application H+S.

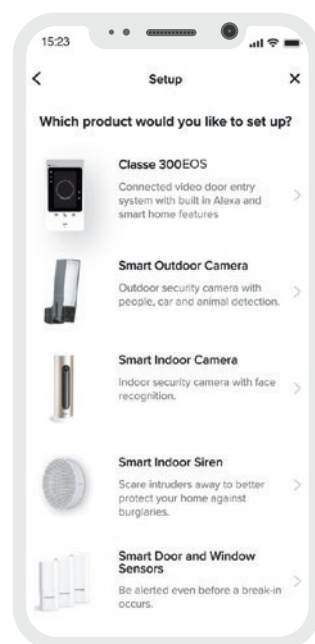

3
Le poste intérieur dispose d'un code QR, qu'il suffit de scanner dans l'application H+S pour compléter l'association via le réseau Wi-Fi.

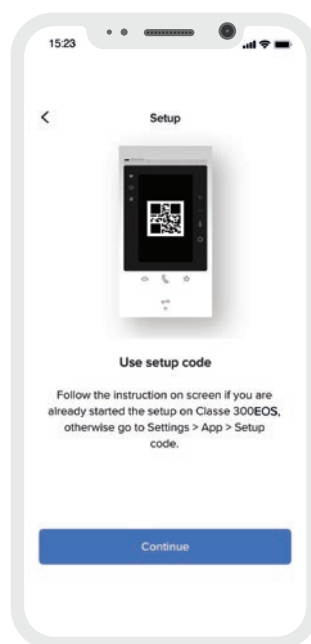

4
Après l'association, le système est configuré et prêt à l'emploi.

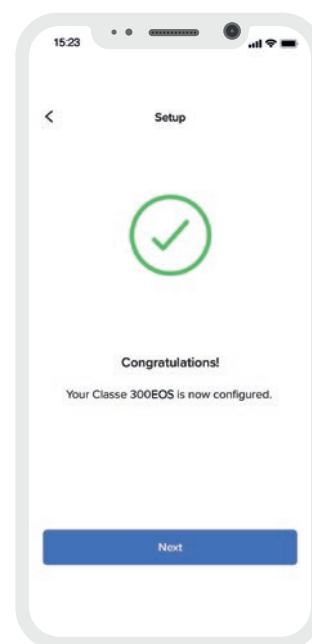

La connexion au Cloud dédié automatise totalement et en toute sécurité la configuration sur le réseau domestique (vous n'avez PAS besoin de configurer le routeur). Le poste intérieur transfère à l'application toute la configuration du vidéophone 2 fils (caméras, gâches, activations, etc.) L'application vous permet d'afficher à tout moment sur votre smartphone les appareils mobiles associés et éventuellement ceux à dissocier ou à supprimer.

Convient à tout type d'habitation



POUR MAISON UNIFAMILIALE OU BIFAMILIALE

Le moyen le plus simple
pour rendre votre maison plus sûre.



INFORMATIONS POUR L'INSTALLATEUR

Connectivité intégrée pour une
connexion constante avec la maison.

Complétez le système avec les solutions de
sécurité Netatmo : caméras extérieures et
intérieures, alarmes, capteurs d'ouverture,
détecteurs de fumée, pour une solution
simple, intelligente et complète de protection
de la maison.

Une seule application (Home + Security)
pour les fonctions de vidéophonie et de
sécurité de la maison.

Pas de travail supplémentaire pour
l'installateur et plus simple d'emploi pour
l'utilisateur final.

Poste
extérieur
vidéo

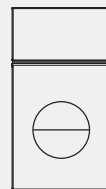

Poste intérieur
Classe 300EOS
with Netatmo



Smartphone



Alimentation
électrique

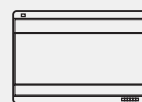

2

2





POUR IMMEUBLE D'APPARTEMENTS OU MAISON MULTIFAMILIALE

Installer, configurer et activer le système sur place. Ensuite, le client n'aura plus qu'à associer l'application H + S au système, à l'aide de son smartphone.



INFORMATIONS POUR PROMOTEURS IMMOBILIERS ET INSTALLATEURS

**Appartements prêts pour Alexa,
pour un logement intelligent de premier
niveau.**

**Pré-équipement d'un appartement en vue de
futurs extensions à l'aide des solutions de
sécurité Netatmo, laissant à l'utilisateur final
la liberté de personnaliser son logement,
même à une date ultérieure.**

**Une seule application (Home + Security)
pour les fonctions de la vidéophonie et de
sécurité du logement.**

**Une solution flexible, convenant à chaque
contexte et adaptable à chaque client.**

Attention : dans les systèmes multifamiliaux (immeubles) vous avez besoin de l'alimentation supplémentaire pour le poste intérieur Classe 300EOS (installer 1 alimentation supplémentaire réf. 346020 pour chaque Classe 300EOS).

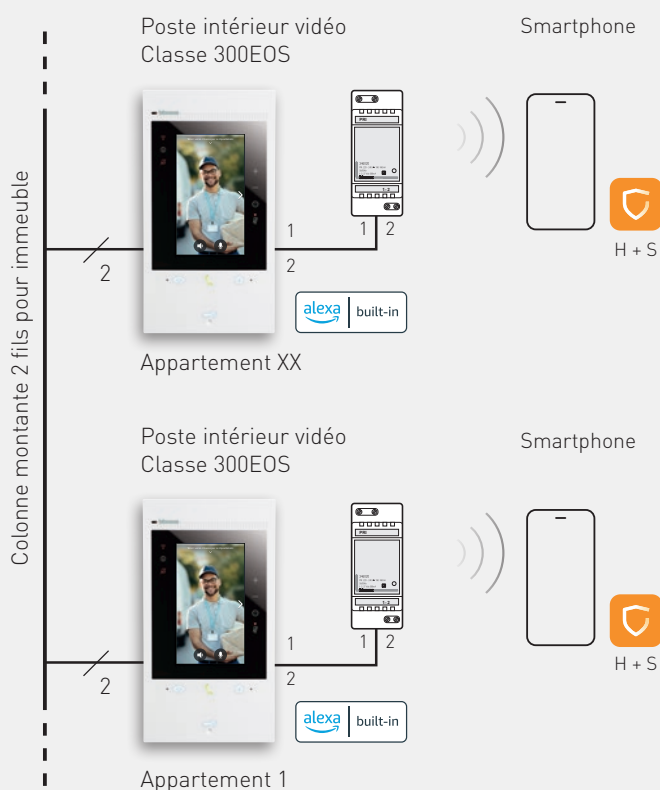

NOTE : pour le dimensionnement des systèmes multifamiliaux, reportez-vous aux Normes générales d'installation du Guide technique du système 2 fils.

Nouvelles fonctions

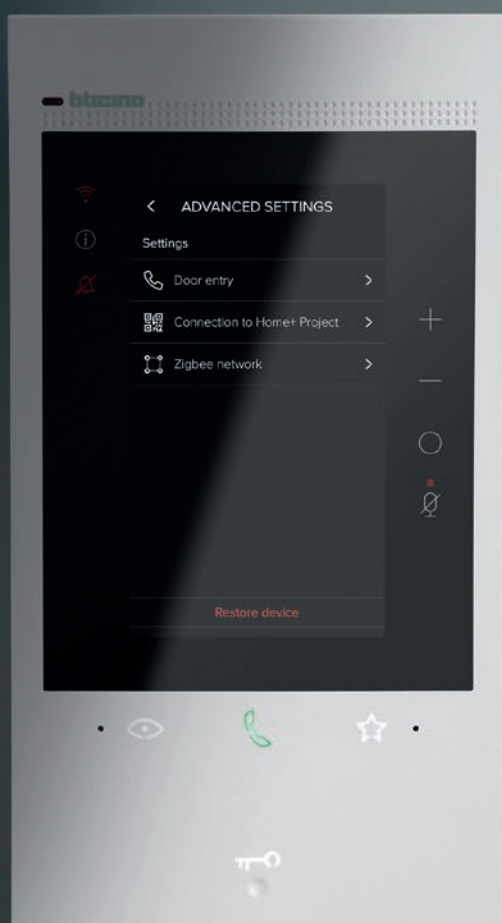

Grâce aux mises à jour du firmware de l'appareil vous serez toujours certains de disposer des dernières fonctionnalités innovantes de la maison intelligente.

Restez connecté !



Flexibilité et économies :

pour une maison intelligente, il n'est pas nécessaire d'avoir des passerelles ou des serveurs web supplémentaires : vous pouvez choisir la technologie que vous préférez.

La maison connectée à portée de main



HOME + SECURITY pour gérer toutes les fonctions de vidéophonie et de sécurité à l'intérieur et à l'extérieur de la maison.

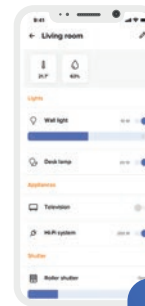

HOME + CONTROL pour toujours pouvoir piloter des fonctions connectées (éclairage, prises, volets roulants, chauffage, ...) de chez soi ou à l'extérieur.



Installation électrique connectée



Living Now et Livinglight with Netatmo



Commande de l'éclairage



Commande par scénario

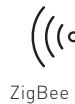

ZigBee



Prise connectée



Thermostat connecté Smarther2

Système de domotique MyHOME



Commandes vocales



Commandes digitales



Alimentation SCS



Thermostat

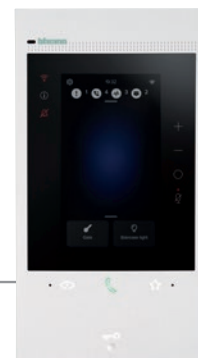

Classe 300EOS with Netatmo

Vue de face

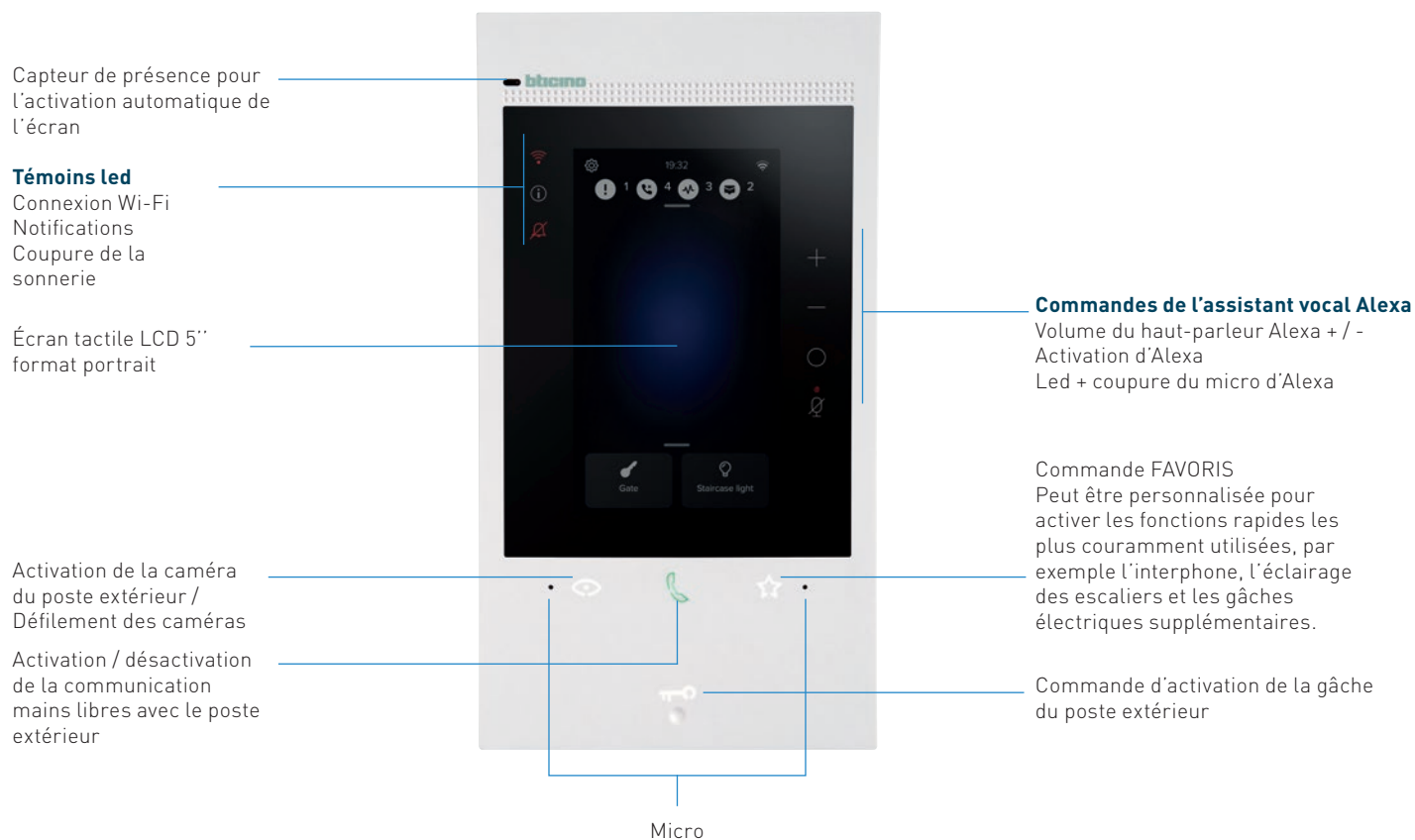

Vue arrière

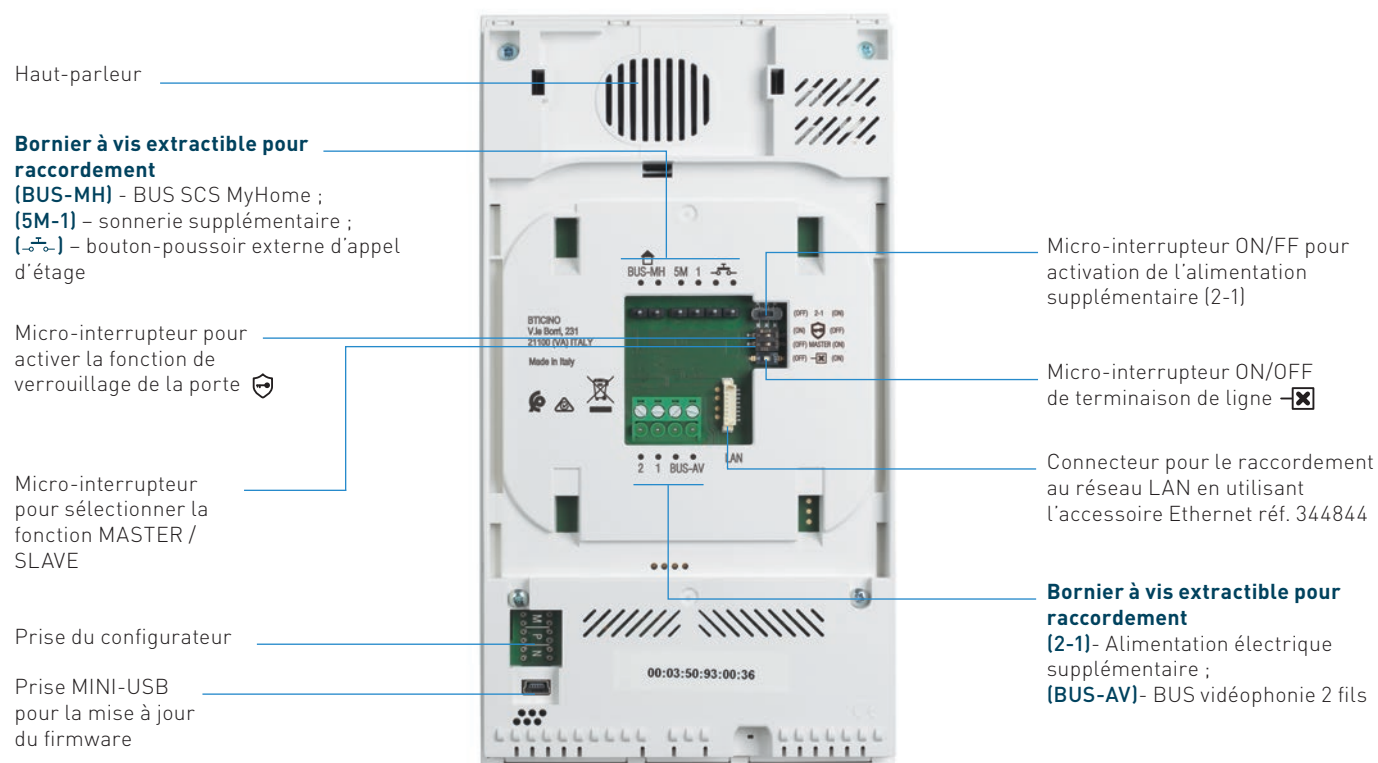

Caractéristiques et fonctions



344842

CARACTÉRISTIQUES PRINCIPALES

✓	Écran tactile LCD couleur 5" vertical
✓	Communication mains libres
✓	Finition blanche
✓	Installation murale à l'aide du support fourni
✓	Disponible en kit - réf. 363915- 363930 - 363931

FONCTIONS DISPONIBLES À PARTIR DU POSTE INTÉRIEUR

✓	Activation de la gâche électrique de la porte
✓	Activation de l'éclairage de l'escalier
✓	Activation de la caméra du poste extérieur et défilement des caméras supplémentaires
✓	Intercom
✓	Appel d'étage
✓	Studio professionnel (bureau)
✓	Répondeur du poste extérieur
✓	Master / Slave
✓	Serrure sécurisée
✓	Connectivité Wi-Fi
✓	Assistant vocal Alexa intégré
✓	Gestion des notifications
✓	Lien rapide - Fonctions favorites / les plus utilisées
✓	Commande des favoris
✓	6 sonneries disponibles



FONCTIONS DISPONIBLES À PARTIR DE L'APPLICATION HOME + SECURITY

✓	Répondre à un appel du vidéophone
✓	Activation de la gâche électrique de la porte
✓	Activation de la caméra du poste extérieur et défilement des caméras supplémentaires
✓	Commande de l'éclairage de l'escalier
✓	Activation et surveillance des caméras intelligentes Netatmo
✓	Gestion des produits de sécurité Netatmo (détecteur de fumée, sirène d'alarme anti-effraction, détecteur d'ouverture,...)
✓	Répondeur du poste extérieur
✓	Communication avec le poste intérieur
✓	Historique des événements

Classe 300EOS with Netatmo

poste intérieur



344842



344844



346020

Kits vidéo

Classe 300EOS with Netatmo



363915



Réf.	Classe 300EOS with Netatmo	Réf.	Kit Linea 3000/Classe 300EOS with Netatmo
344842	<p>Poste intérieur vidéo connecté mains libres 2 fils/Wi-Fi avec assistant vocal Amazon Alexa intégré, écran LCD tactile vertical 5" et répondeur vidéo. Il est doté d'une touche pour le déverrouillage de la porte et de touches capacitatives pour le contrôle des principales fonctions du vidéophone : communication mains libres, activation de la caméra du poste extérieur / défilement des caméras et touche favoris (configurable pour activer les actions rapides les plus fréquemment utilisées - par exemple, verrouillage supplémentaire des portes, commande de l'éclairage des escaliers, intercom). Avec LED de notification pour : état de la connexion au réseau Wi-Fi, infos / notifications et coupure de la sonnerie.</p> <p>Il est possible d'interagir facilement avec l'assistant vocal Alexa intégré, soit à l'aide des touches capacitatives dédiées, soit vocalement, et d'activer plusieurs fonctions, telles que les fonctions de vidéophonie, Smart Home, les scénarios, les rappels, etc. L'écran tactile permet d'accéder à la liste des notifications, ainsi qu'à vos commandes favorites du vidéophone, de sécurité et de Smart Home (le cas échéant). Possibilité de communication vocale avec la conciergerie (si présente dans le système) après un appel spécifique. L'appareil doit être configuré en connectant physiquement les configurateurs, ou en utilisant le menu, ce qui donnera de meilleures possibilités de personnalisation des fonctions et des textes associés.</p> <p>Grâce à la connexion Wi-Fi, vous pouvez associer le poste intérieur à l'application Home + Security (disponible pour Android et iOS). L'application permet d'utiliser les principales fonctions de l'unité vidéo interne (réception des appels, déverrouillage des portes, affichage de l'historique des événements et activation du poste extérieur et des caméras). L'application Home + Security permet également de gérer les produits de la gamme de sécurité Netatmo (caméras extérieures et intérieures, capteurs de portes et fenêtres, sirène intérieure et détecteur de fumée). Cela vous permet de créer rapidement et facilement un système de sécurité intelligent. L'appareil permet également de créer et de gérer des fonctions Smart Home, en utilisant la solution filaire SCS BUS ou la solution Zigbee, sans qu'il soit nécessaire d'ajouter des passerelles spéciales. Installation murale en utilisant le support fourni, possibilité de connexion Wi-Fi ou par câble Ethernet RJ45 avec l'accessoire réf. 344844.</p>	363915	<p>Kit mains libres monofamilial avec poste intérieur vidéo connecté Classe 300EOS et poste extérieur LINEA 3000 en finition noire</p> <p>Poste intérieur vidéo connecté mains libres 2 fils/Wi-Fi avec assistant vocal Amazon Alexa intégré, écran LCD tactile vertical 5" et répondeur vidéo.</p> <p>Grâce à la connectivité Wi-Fi, vous pouvez associer le poste intérieur vidéo à l'application Home + Security (disponible pour Android et iOS)</p> <p>L'application permet d'utiliser les principales fonctions de le poste intérieur vidéo (réception des appels, déverrouillage de la porte, affichage de l'historique des événements et activation du poste extérieur et des caméras)</p> <p>Poste extérieur LINEA 3000 avec plaque frontale en zamak de couleur noire, caméra couleur grand angle et un lecteur de badge, ainsi qu'un kit de 6 badges colorés et 2 badges transparents pour le déverrouillage de la porte</p> <p>Peut être installé en saillie ou en encastré avec des accessoires spécifiques : boîte d'encastrement (réf. 350020) et cadre d'encastrement (réf. 343063) - à acheter séparément.</p> <p>Peut être équipé d'une visière anti-pluie (réf. 343053) - à acheter séparément. Le poste extérieur a un indice de protection IP54 et un indice de protection contre les chocs mécaniques IK10.</p>
344844	<p>Accessoire Ethernet</p> <p>Câble pour la connexion filaire du poste intérieur vidéo Classe 300EOS à l'aide d'un câble Ethernet RJ45.</p>	363930 363931	<p>Kit Sfera Luna/Classe 300EOS with Netatmo</p> <p>Kit mains libres monofamilial avec poste intérieur vidéo connecté Classe 300EOS et poste extérieur Sfera LUNA en finition noire</p> <p>Poste intérieur vidéo connecté mains libres 2 fils/Wi-Fi avec assistant vocal Amazon Alexa intégré, écran LCD tactile vertical 5" et répondeur vidéo.</p> <p>Grâce à la connectivité Wi-Fi, vous pouvez associer le poste intérieur vidéo à l'application Home + Security (disponible pour Android et iOS)</p> <p>L'application permet d'utiliser les principales fonctions de le poste intérieur vidéo (réception des appels, déverrouillage de la porte, affichage de l'historique des événements et activation du poste extérieur et des caméras)</p> <p>Poste extérieur Sfera LUNA avec plaque frontale en aluminium noir (RAL9005) avec un bouton poussoir. A monter sur la boîte d'encastrement fournie de 2 ou 3 modules. Plaque nominative personnalisée via www.sfera-luna.com (uniquement réf. 363930). Caméra grand angle de 135°.</p> <p>Sans clavier codé</p> <p>Avec clavier codé</p>
346020	<p>Alimentation supplémentaire 2 modules DIN</p> <p>Alimentation supplémentaire 2 modules DIN permettant d'alimenter le vidéophone connecté CLASSE 300EOS with Netatmo (réf. 344842) si plus d'un appareil dans l'installation.</p>		

Dimensions

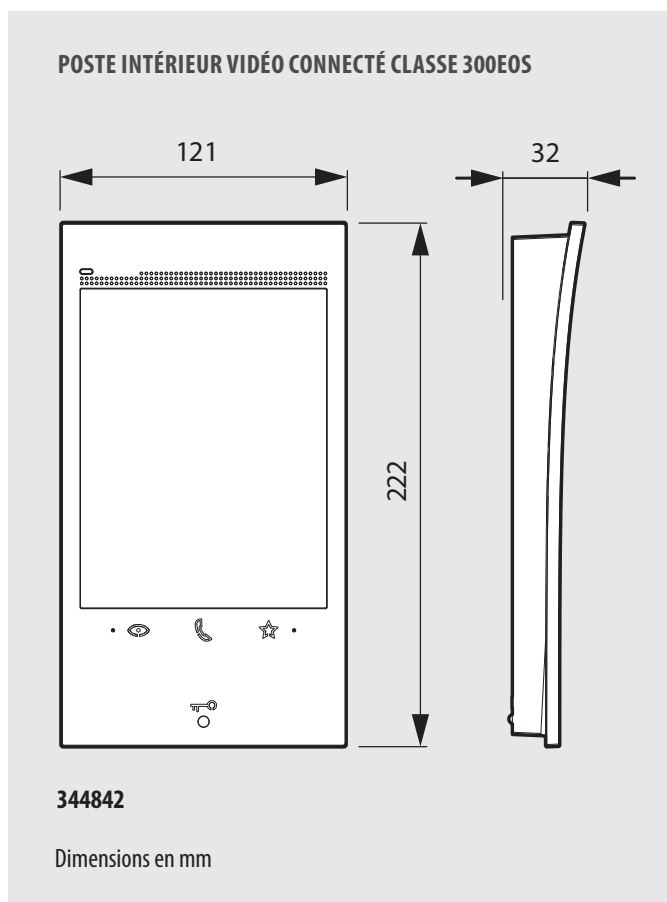

Classe 300EOS with Netatmo

Notes juridiques

Pour utiliser le service de transfert d'appel du vidéophone vers un smartphone, le client doit acquérir l'équipement technique permettant l'accès à Internet, sur la base d'un contrat souscrit par ledit client auprès de son fournisseur d'accès Internet, auquel BTicino reste totalement étranger. Le client doit installer l'application Home + Security sur son smartphone afin de pouvoir utiliser certains services que BTicino fournit en complément des fonctions de base normales de le poste intérieur Classe 300EOS. Les services offerts au moyen de l'application nécessitent de pouvoir interagir avec le système Classe 300EOS à distance et par Internet.

De ce fait, la bonne intégration et le bon fonctionnement entre le vidéophone et l'application peuvent être affectés par :

- a) la qualité du signal Wi-Fi ;
- b) le type de contrat d'accès à l'internet de l'habitation ;
- c) le type de contrat de données mobiles sur le smartphone.

Si l'un de ces 3 éléments n'est pas conforme aux spécifications requises pour le bon fonctionnement du produit, BTicino se dégage de toute responsabilité en cas d'éventuels dysfonctionnements. Le produit supporte le streaming VoIP. Vous devez donc vérifier dans le contrat de votre smartphone - forfait de données mobiles - qu'il ne le bloque pas. Nous tenons également à vous informer que le service fourni par BTicino (utilisation à distance par une application) implique l'utilisation de données mobiles. Le coût lié à l'utilisation des données dépend du type de contrat que le client a avec son fournisseur d'accès Internet et relève de la seule responsabilité du client.

Devez-vous installer un nouveau système de vidéophonie ?

Utilisez le configurateur de vidéophonie en ligne. Définissez en quelques étapes votre type d'installation et les caractéristiques du bâtiment. Vous pouvez choisir les produits et les fonctions qui répondent le mieux à vos besoins, à partir de nos solutions en kit. Vous serez également toujours informé de nos promotions en cours.

<http://calculateurav.bticino.be>

COMMENCEZ ICI PAR SÉLECTIONNER LE TYPE DE BÂTIMENT



Calculateur de vidéophonie pour des habitations uni- ou bifamiliales >



Calculateur de vidéophonie pour des immeubles d'appartements >

Le configurateur vous fournit une liste des produits nécessaires et leurs prix.



Smart has never been so easy





www.bticino.be/smarthome



Legrand Group Belgium SA
Hector Henneaulaan, 366
1930 Zaventem

T +32 (0)2 719 17 11
E info.be@legrandgroup.be

SUIVEZ-NOUS ÉGALEMENT SUR

 www.bticino.be - www.legrand.be
 www.ecataleg.be