



# MOSAIC™

De pasklare oplossing  
voor al uw projecten



# MOSAIC™

De pasklare oplossing  
voor al uw projecten

Meer dan 250 functies  
in het formaat 45x45, in 1994  
door Legrand gecreëerd om  
in verschillende toepassingen  
te gebruiken



## MASSAAL DOOR U GEKOZEN

MOSAIC™,  
MEER DAN EEN MILJARD  
MECHANISMEN GEÏNSTALLEERD  
IN DE WERELD

Mosaic zag het licht in 1971 en omvat vandaag  
**alle oplossingen voor sterkstroom en digitale  
netwerken** die beantwoorden aan de specifieke  
behoeften van bedrijfs- en residentiële gebouwen.



Mosaic™ link,  
de innovatie die  
alles verandert

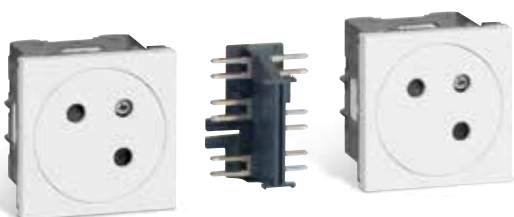

## HERTEKEND VOOR U

MOSAIC™,  
EEN NIEUW DESIGN,  
STERKE INNOVATIES  
VOOR AL UW PROJECTEN

**Mosaic krijgt een nieuw jasje en biedt nog steeds meer dan 250 functies voor energietoevoer.** Een aanbod voor wandmontage en andere montage types met meer modulariteit, nog steeds even robuust en snel te plaatsen.

## INHOUD

EEN NIEUW  
DESIGN  
PAGINA'S 6-17

MOSAIC™ LINK,  
DE INNOVATIE OM  
TIJD TE WINNEN  
PAGINA'S 18-23

EEN SYSTEEM  
BINNEN HANDBEREIK  
VAN DE GEBRUIKERS  
PAGINA'S 24-31

OPLOSSINGEN  
VOOR ALLE  
GEBOUWEN  
PAGINA'S 32-39

DE NIEUWE  
REFERENTIES  
PAGINA'S 40-49



# NIEUWE LEVENsstIJLEN

MEER VEREISEND  
MEER MODULARITEIT  
MEER GERICHT OP SAMENWERKING



## BEDRIJFSGEBOUWEN

### **Gebouwen die flexibeler en tegelijk veeleisender zijn**

Bouwstijlen evolueren: open ruimten, beglaasde wanden, herconfigureerbare kantoren... Kunnen bogen op flexibel schakelmateriaal dat overal kan worden geïnstalleerd, is van cruciaal belang. En als het zich aanpast aan veeleisende omgevingen (zorginstellingen, laboratoria, enz.) des te beter!





## LOKALE BEDRIJFSSECTOR

### Behoeften aan robuustheid en functionaliteit

De lokale bedrijfssector groepeer gebouwen en beroepen rond handel, gezondheid, kantoren... Deze vereisen esthetische, robuuste en flexibele oplossingen om hun dagdagelijkse verwachtingen in te lossen.



## RESIDENTIËLE GEBOUWEN

### Home office in volle expansie

De ontwikkeling van het thuishkantoor leidt tot een toenemende behoefte aan connectiviteit en oplaadmogelijkheden voor multimedia-apparaten. Gebruikers zijn in de eerste plaats op zoek naar betrouwbare, praktische, esthetische schakelaars en contactdozen.



**MOSAIC™**  
BINNEN

HANDBEREIK VAN  
DE GEBRUIKERS

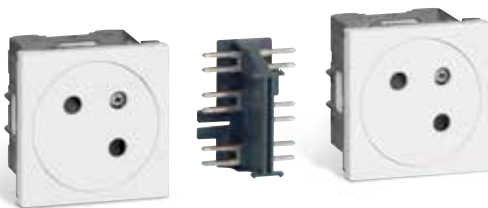

**KABELGOTEN**



**VLOERDOZEN**



**ZUILEN**

ALLES VERANDERT.  
MOSAIC™ OOK.



## DE REFERENTIE, NOG STEEDS

Kiezen voor de referentie, betekent kiezen voor een esthetisch en betrouwbaar aanbod dat overal te verkrijgen en snel te plaatsen is.

Sinds 1971 geven professionals de voorkeur aan de Mosaic-schakelapparatuur voor het realiseren van tertiaire projecten.



### EENVOUDIG EN SNEL TE INSTALLEREN

Met Mosaic wordt het werk van de installateur vereenvoudigd en opgewaardeerd: robuust, performant, eenvoudig te plaatsen.



### SAMENSTELLEN IS KINDERSPEL

Mosaic is in de eerste plaats een compleet mechanisme (beschikbaar in 1 of 2 modules) dat gebruikt kan worden voor diverse toepassingen: inbouw in wanden, zuilen, vloerdozen en kabelgoten ...



### ICONISCHE ESTHETIEK

Het glanzend wit en de asymmetrische afdekplaat maken zijn design iconisch, zowel voor bedrijfs- als voor residentiële gebouwen.





# MOSAIC™

De pasklare oplossing  
voor al uw projecten



**NIEUW**  
DESIGN

# EEN HERTEKENDE LIJN



NOG STEEDS ICONISCH,  
**NOG MODERNER**

Mosaic werd hertekend om te beantwoorden aan de gebouwtrends van vandaag: de brede afschuiningen zorgen voor een dynamische en luchtige toets en sublimeren het product.



Toets en afdekplaat zijn vervaardigd uit twee materialen: de semi-transparante boord op de toets en de afdekplaat laat toe om de schakelaar van een verlichte- of controlefunctie te voorzien



Het nieuwe design van de afdekplaat wordt gekenmerkt door zijn asymmetrische en dynamische vormgeving





**EEN UITGESPROKEN SIGNATUUR DIE  
IN ALLE SETTINGS PAST:  
KANTOREN, WINKELS, WONINGEN...**

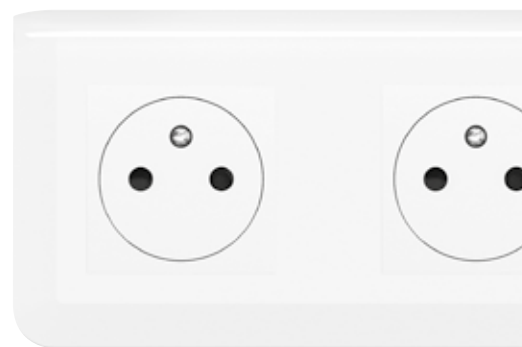

**Alle meervoudige  
afdekplaten zijn  
voorzien van  
het nieuwe design**

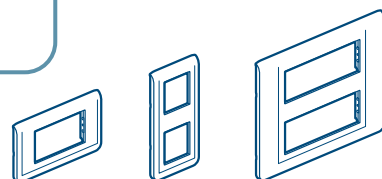

# TRENDY AFWERKINGEN

GLANZEND WIT BLIJFT  
**ALU EN MAT ZWART KOMEN ERBIJ**

3 stijlvolle afwerkingen, 3 nieuwe iconen.  
En voor de omgevingen met strenge vereisten zorgt het antimicrobieel wit voor een combinatie van hygiëne en esthetiek.



**ALU:**  
SOBER EN KLASSIEK



Mosaic aluminium, een must in de bedrijfswereld, is sober en tegelijk technologisch.







**MAT ZWART:**  
MODERN EN ELEGANT



Mosaic mat zwart is ultra mat en voelt zacht aan. Het geeft een moderne toets aan alle interieurs. Het zorgt voor een mooi contrast op een witte muur of is uiterst discreet in bioscoop- of theaterzalen...

**ANTIMICROBIEEL WIT:**  
HYGIËNE EN ESTHETIEK

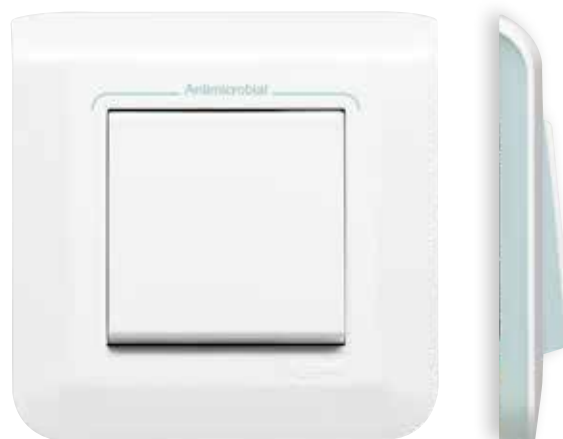

Mosaic antimicrobieel zorgt ervoor dat bacteriën zich minder kunnen profileren. Het werd speciaal ontworpen voor gebouwen van zorginstellingen en gevoelige ruimten.

■ NIEUWE MOSAIC™ EASY-LED WISSELSCHAKELAAR  
NIEUWE MOSAIC™ EASY-LED DRUKKNOP



ÉÉN ENKEL  
MECHANISME...



Mosaic **Easy-Led** wisselschakelaar  
Mosaic **Easy-Led** drukknop

...MET VERLICHTE  
FUNCTIE

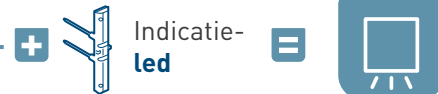

...OF MET  
CONTROLEFUNCTIE

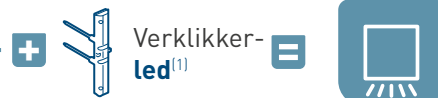

Aangepaste  
licht-  
intensiteit  
(230 V)



**NIEUWE SPECIFIEKE  
LEDS**

Keuze van de led in één oogopslag: kleurmarkering op de achterzijde.

Opmerking: het verspreide licht is altijd wit.

INDICATIELEDS		VERKLIKKERLEDS		
230 V	12/24/48 V	230 V	230 V verdeelde fase	12/24/48 V
Grijs	Wit	Oranje	Rood	Blauw



**EENVOUDIGE  
INSTALLATIE**

De led wordt op de voorzijde van het mechanisme geclipst.

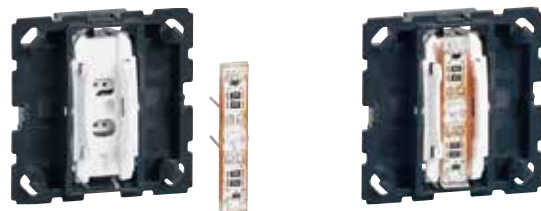

[1] Voor drukknop met controlefunctie, gebruik specifiek mechanisme (zie atg. cat.)



EEN OPTIMAAL CONTRAST OM NOG BETER TE VOLDOEN AAN DE VEILIGHEIDSNORMEN



OBSTAKELMELDING EN SIGNALISATIE DANKZIJ DE VERLICHTE EASY-LED MODULEHOUDER



## MOSAIC™ EASY-LED-VERLICHTING VOOR MODULEHOUDER: EN DE MOSAIC™ AFDEKPLAAT GEEFT LICHT

De Mosaic-innovatie om een esthetische lichtbaken toe te voegen, een hindernis te signaleren of de ruimte toegankelijker te maken.

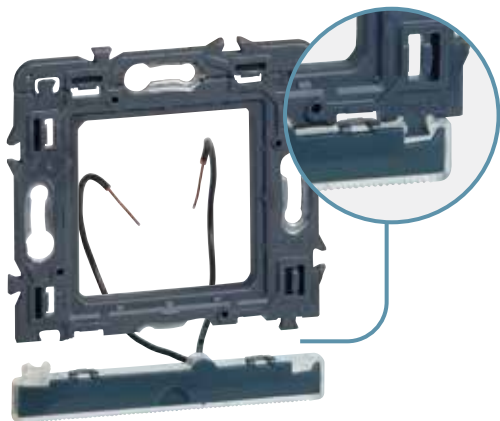

**1** De lichtstrip monteren na het verwijderen van het onderste gedeelte van de modulehouder.



**2** De draden aansluiten op de daartoe voorziene klemmen.

## MOSAIC™ VLAKKE CONTACTDOOS



# DE VLAKKE CONTACTDOOS, DE STANDAARD VAN LEGRAND

De Mosaic vlakke contactdozen zijn voortaan de standaard voor alle 2P+A contactdozen: de witte en gekleurde versies, de voorbekabelde versies, de versies die gemonteerd worden in de DLP-kabelgoten, ... En steeds op 45° gedraaid. Een esthetiek die het werk van de installateur opwaardert en de klanten meer gebruiksgemak geeft. De door Legrand gepatenteerde vlakke contactdozen zorgen tevens voor een ongeëvenaarde veiligheid.



### VERHOOGDE VEILIGHEID

De vlakke contactdoos, een ongeëvenaard patent van Legrand: voor een optimale veiligheid geven de stekkeropeningen niet mee wanneer ze aangeraakt worden.



### PATENT LEGRAND DE STEKKEROPENINGEN GEVEN NIET MEE WANNEER ZE AANGERAAKT WORDEN



De stekkeropeningen geven alleen mee wanneer een stekker wordt ingebracht.

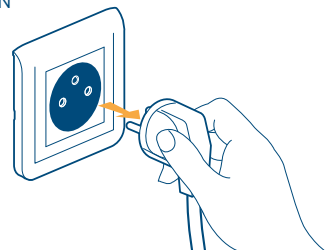

Bij het uittrekken van de stekker, worden de stekkeropeningen automatisch opnieuw afgedicht.



**PERFECTE INTEGRATIE**  
IN ENERGIEZUILEN,  
VOOR EEN KRAAKNETTE  
WERKPLEK



De "speciaal DLP – contactdozen" zijn voortaan vlak



**HYGIËNISCHER**

Geen stofophoping, en nog hygiënischer met Mosaic antimicrobieel.



**ESTHETISCHER**

Alle contactdozen in kleur en voorbeka- belde contactdozen worden vlak.



Aluminium



Mat zwart



Vorbekabeld



Rood



Oranje



Geel



Blauw



# LADERS VOOR ALLE TOEPASSINGEN



## USB-LADERS

Keuze tussen Type-A en Type-C voor alle houders.



### USB TYPE-C



#### De nieuwe, universele standaard voor smartphones en tablets

- Conform de CEE-norm betreffende de harmonisatie van laders
- Geoptimaliseerd laadvermogen: 1,5 A - 7,5 W



**INDUCTIELADERS**  
Totale flexibiliteit

De inductieladers van Legrand zijn zowel geschikt voor professioneel- als voor privégebruik en kunnen horizontaal of verticaal worden geïnstalleerd en in de omgeving worden geïntegreerd om smartphones met een inductieontvanger op te laden.



#### **IN DE MUUR, INBOUW**

De lader kan waar dan ook in de woning worden geïnstalleerd: in de inkomhal, de keuken, de slaapkamer,...



#### **IN DE MUUR, INBOUW**

Deze schok- en weerbestendige lader is ideaal voor gebruik in publieke ruimtes en kan zowel binnen als buiten gemonteerd worden: in hotels, in de nabijheid van zwembaden, in wachtkamers,...



#### **IN HET MEUBILAIR, INBOUW**

Deze esthetische oplossing past in een vergaderzaal in de tafel, in een kantoor in het werkvlak, in elke wacht- of onthaalruimte,...

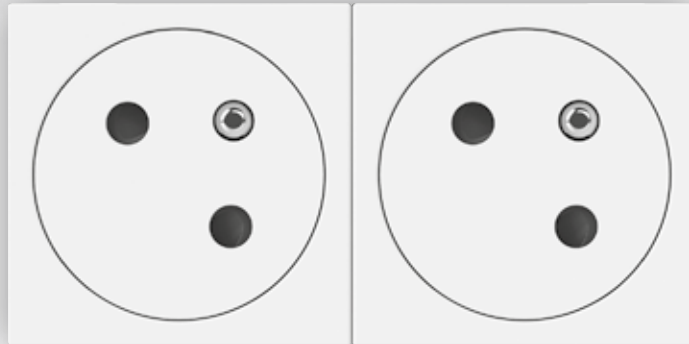





# MOSAIC™

De pasklare oplossing  
voor al uw projecten

**MOSAIC™ LINK**  
INNOVERENDE EN  
TIJDSBESPARENDE  
OPLOSSING

# WIN TIJD BIJ HET BEKABELLEN EN ONTKABELLEN

**MOSAIC™ LINK-CONTACTDOZEN**  
EN HET KOPPELINGSTOEBEHOREN

## DE INNOVATIE DIE ALLES VERANDERT

Zijdelingse aansluiting in een handomdraai

IK 07

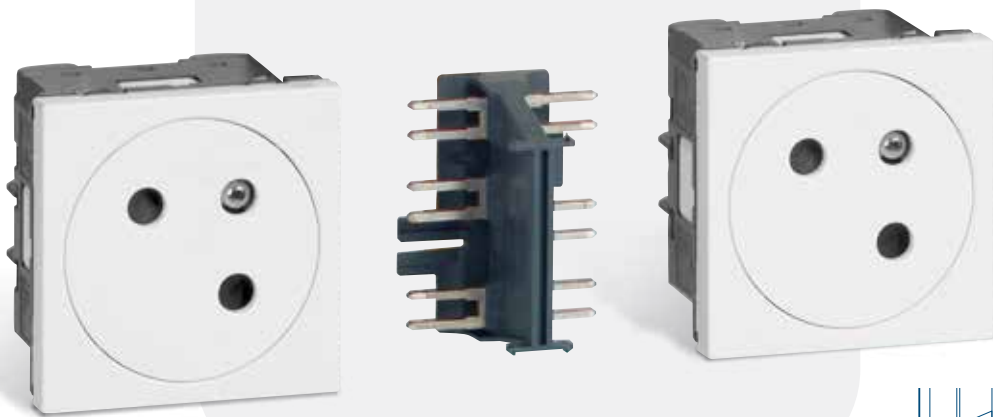

**PATENT  
LEGRAND** BISTABIELE  
STEEK-  
KLEMMEN

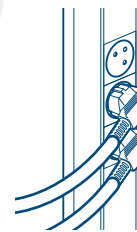

45°

Contactdozen op 45° gedraaid om de toegang te vergemakkelijken voor de eindgebruiker

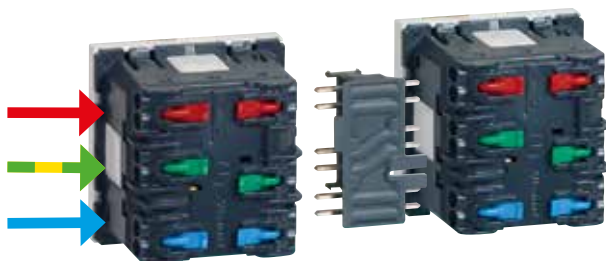

■ Rechtstreeks inbrengen van stijve draad en koppelingstoebereiden zonder de klemmen aan te raken.



■ Hendelklemmen om eenvoudig te ontkabelen.

**■ PRAKTISCH VOOR INSTALLATIE IN ZUILEN, VLOERDOZEN EN KABELGOTEN**

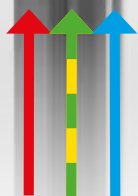

**SNELLE PLAATSING**

Het volstaat de draden gewoon zijdelings aan te sluiten. Voor de samenstelling van meervoudige contactdozen is er het Mosaic Link koppelingstoeberehen



De nieuwe Mosaic Link contactdozen zijn compatibel met de bestaande modulehouders voor DLP-kabelgoten. Flexibiliteit troef!



**BEREID UW WERVEN VOOR: STEL UW CONTACTDOZEN NAAR WENS SAMEN**

Standaard contactdozen + voorbekabelde contactdozen + Mosaic Link koppelingstoeberehen

**2 CONTACTDOZEN**



**3 CONTACTDOZEN**



**4 CONTACTDOZEN**



**KIES DE KLEUR**



Aluminium



Mat zwart



Antimicrobieel wit



Rood met polarisatie-systeem



Geel



Groen, oranje, blauw...

# KOPPEL MOSAIC LINK CONTACT- DOZEN EN USB-LADERS

■ **USB-LADERS  
TYPE-A + TYPE-C MOSAIC™ LINK**

**EXCLUSIVITEIT  
VAN LEGRAND** TYPE-A  
+ TYPE-C

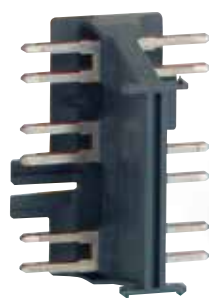

- Wit
- Aluminium
- Mat zwart

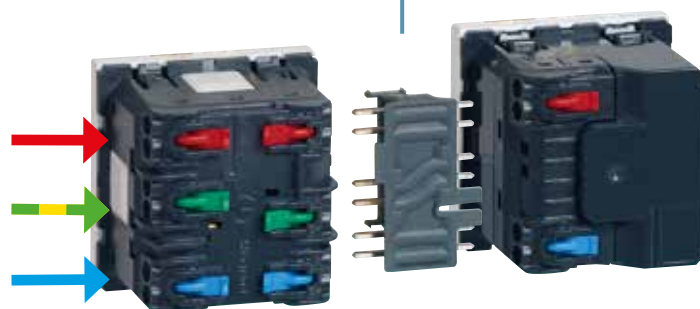

■ Eenvoudige koppeling van de 2P+A contactdozen en USB-laders met het Mosaic Link koppelingstoebereid



DE PERFECTE COMBINATIE  
VOOR WERKPLEKKEN:  
**ZUIL + 2P+A VLAKKE CONTACTDOZEN  
+ USB-LADERS + RJ 45-CONTACTDOZEN**



USB-LADERS TYPE-A + TYPE-C:  
**VOLDOEN AAN ALLE OPLAADBEHOEFTE**



**TYPE-A**  
**De huidige standaard**  
Geoptimaliseerd  
laadproces:  
1,5 A - 7,5 W



**TYPE-C**  
**De nieuwe universele  
standaard voor  
smartphones en tablets**

- Conform de CEE-norm betreffende de harmonisatie van laders
- Geoptimaliseerd laadproces:  
1,5 A - 7,5 W



Andere USB-laders met standaard-  
aansluiting verkrijgbaar  
**blz. 17**







# MOSAIC™

De pasklare oplossing  
voor al uw projecten

**HET SYSTEEM**  
BINNEN HANDBEREIK  
VAN DE GEBRUIKERS

# VRIJHEID IN DE OPEN SPACES

## ZUILEN MET KLIK-IN SYSTEEM

Een gamma om binnen handbereik van de gebruikers te plaatsen. Het voldoet aan alle behoeften qua connectiviteit, formaat, bekabelingscapaciteit en afwerkingen.



**PATENT  
LEGRAND  
X-CORE**

**DISCREET DESIGN**  
De energiezuil met 1  
dubbelzijdig compartiment  
is één van de fijnste en meest  
compacte van de markt.

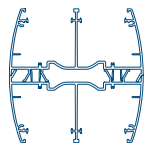

**GROTE CAPACITEIT**  
De zuil met 4 compartimenten  
kan tot 4 werkplekken voorzien van  
sterk- en zwakstroom.

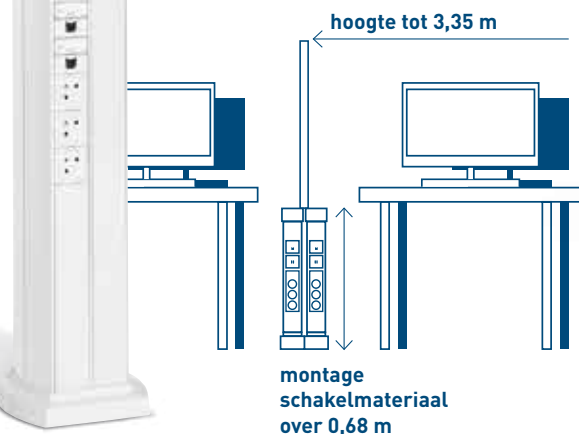

**PATENT  
LEGRAND  
TURN & FIX<sup>(1)</sup>  
SYSTEEM**



**Uitbreiding van de staaf  
tot 120 cm**

[1] Beschikbaar voor het hele  
gamma, behalve op energiezuilen  
met 4 compartimenten

**MOSAIC™ LINK  
CONTACTDOZEN:  
SNELLE PLAATSING**  
Slechts één zijdelingse  
aansluiting van de  
draden.



IK 07



# ZONDER GEREEDSCHAP



**Vergrendeling**  
van de staaf

**Compressie van de veer**  
door aan de hiertoe  
voorzien ring te draaien



## DE MINI-ZUILEN MET KLIK-IN SYSTEEM

Mini-zuilen in 2 formaten  
voor een onopvallende  
integratie.

Stroomtoevoer via  
het plafond:  
Ovaline-kit voor een  
perfecte afwerking



0,30 M

0,68 M



## MOBIELE ENERGIEZUILEN MET KLIK-IN SYSTEEM

Deze zuilen zijn flexibel en kunnen gemakkelijk  
aangepast worden aan uw configuratie.  
Ze kunnen worden verplaatst in een  
straal van 1,50 m.



Energiezuilen en mini-zuilen  
zijn verkrijgbaar in wit en  
zwart zodat ze perfect passen  
bij de kleuren van het Mosaic-  
schakelmateriaal.

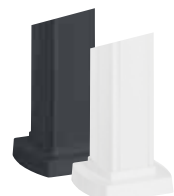

# VRIJHEID IN ALLE VLOEREN

## DE VLOERDOZEN, EEN ECHT UNIVERSEEL GAMMA

Ze passen perfect in alle vloertypes en -stijlen (betonnen dekvloer of technische verhoogde vloer) en kunnen voorzien worden van alle types van bekleding.



### STANDAARD VERSIE



Systemen voor snelle bevestiging en zonder gereedschap eenvoudig te identificeren

### VERZONKEN VERSIE

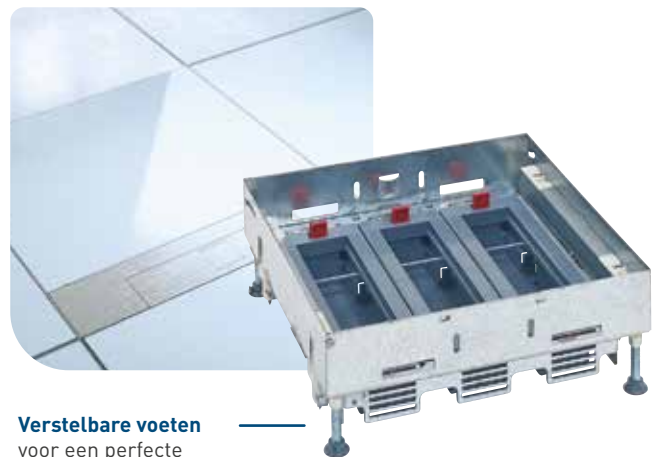

Verstelbare voeten voor een perfecte waterpasregeling en hoogteregeling van de doos



## HOUDERS + MOSAIC™ LINK: HET DUO OM TIJD TE WINNEN



Mosaic Link-contactdozen en koppelingstoebehoren

Vereenvoudigde bekabeling en plaatsing van de contactdozen: slechts één aansluiting van de draden

Houders te voorzien van Mosaic Link- of standaard-contactdozen



Schakelmateriaal in **verstelbare horizontale** positie

Schakelmateriaal in **verticale** positie



DEKSEL  
MET ACHTERGRONDVER-  
LICHTING<sup>(1)</sup>

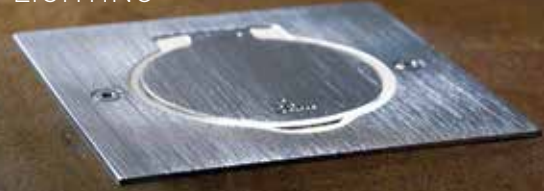

(1) Door een controlelampje toe te voegen

## RONDE **VERSIE**



## KEUZE TUSSEN AFWERKINGEN VOOR EEN HARMONIEUZE VLOER

3 dekselafwerkingen  
voor alle versies,  
met beveiligde  
kabeluitgangen



● Deksel kunststof



● Deksel RVS



● Deksel messing

## VLOERDOZEN IP 44, EEN PERFECTE HARMONIE

3 vormen: rond, vierkant, rechthoekig  
en 3 afwerkingen voor integratie in alle vloeren.



Openen tot 180°

Geborsteld RVS, rond  
met RJ 45-contactdoos



Geborsteld RVS,  
rechthoekig



Geborsteld goud en bruin geborsteld staal,  
vierkant met vlakke contactdozen



# DE VRIJHEID VAN TOEGANG TOT DE CONTACTDOZEN

## KABELGOTEN MET KLIK-IN SYSTEEM, EENVOUDIGE SCHAALBAARHEID

De esthetische, praktische en eenvoudig te plaatsen Mosaic-kabelgoot met klik-in systeem is dé norm voor kabelgeleiding in bedrijfsgebouwen.



IP 4X

Mosaic Soluclip: zorgt voor een perfecte antislipafwerking en beschermt tegen lostrekken.



## MOSAIC™ LINK-ACCESSOIRE WIN TIJD BIJ HET BEKABELLEN EN ONTKABELLEN

IK 07

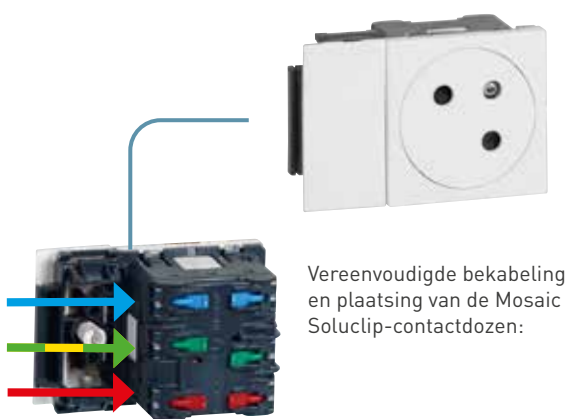

Vereenvoudigde bekabeling en plaatsing van de Mosaic Soluclip-contactdozen:

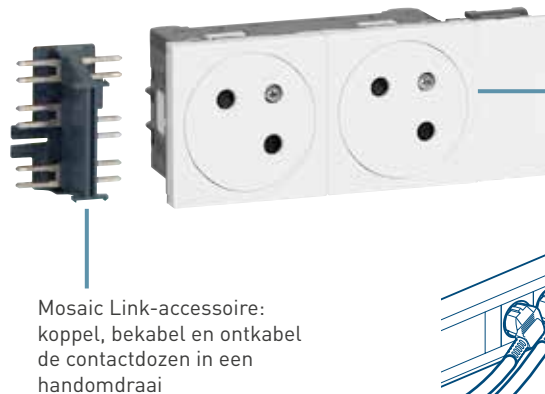

Mosaic Link-accessoire: koppel, bekabel en ontkabel de contactdozen in een handomdraai



45°  
Contactdozen op 45° gedraaid = betere toegankelijkheid

**PATENT  
LEGRAND** BISTABIELE  
STEEK-  
KLEMMEN

## KIES UW EIGEN 2P+A MOSAIC™ LINK-CONTACTDOZEN (MET OF ZONDER SOLUCLIP)

Wit

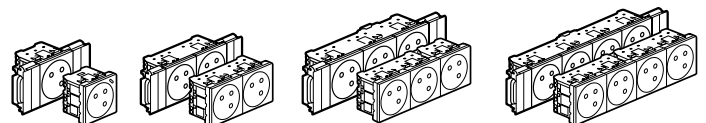

Rood met  
polarisatiesysteem

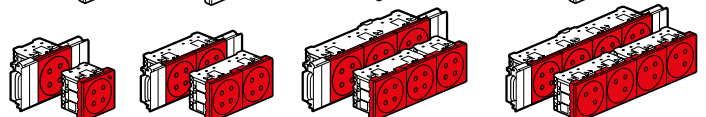

DE MOSAIC-KABELGOTEN  
ZIJN VERKRIJGBAAR  
**TOT 3 COMPARTIMENTEN**  
EN ZIJN GESCHIKT VOOR  
ALLE CONTACTDOZEN



## VOEDINGSBLOKKEN, STEEDS BINNEN HANDBEREIK

Voedingsblokken zijn uitgerust, nog uit te rusten of op maat verkrijgbaar. Ze kunnen gewoon op of onder het bureau worden geplaatst en bieden de hele waaier aan Mosaic-functionaliteiten.



**Esthetisch en praktisch:**  
bureaublok



**Bescherming en servicecontinuïteit:**  
voedingsblok voorzien van  
een modulaire automaat

## INGEBOUWDE POP-UPS, ESTHETISCHE DISCRETIE

Gebruikscomfort en aansluiting in een handomdraai: de pop-ups zijn voorzien van alle nodige contactdozen om computers, smartphones, tablets, audio- en videosystemen, enz. aan te sluiten.



**Verzorgd en verfijnd design:**  
extra vlak voor een  
discrete integratie in het  
meubilair



**Veiligheid en  
gebruikscomfort:** deksel  
met schokdemper en  
vergrendelingssysteem



**Voor vergaderzalen:**  
ingebouwde pop-up met  
uittrekbaar RJ 45-snoer





# MOSAIC™

De pasklare oplossing  
voor al uw projecten

**OPLOSSINGEN**  
VOOR ALLE  
GEBOUWEN

# VAN ESSENTIEEL BELANG IN KANTOREN

OPEN SPACES  
CO-WORKING  
INDIVIDUELE KANTOREN



Mosaic biedt meer dan 250 functies en kan zowel in de muur als op de muur of elders gemonteerd worden: energiezuilen, vloerdozen, kabelgoten, ...





## GEBRUIK VAN DE CONTACTDOZEN VEILIGE, MOOIE EN STEEDS PROPERE CONTACTDOZEN TER BESCHIKKING



### Vlakke contactdozen: extra beveiligd

De vlakke contactdozen van Mosaic zijn gepatenteerd: de stekkeropeningen geven niet mee wanneer ze worden aangeraakt, voor nog meer veiligheid.

## OPLADEN ALLE TYPES VAN MULTIMEDIA- APPARATUUR OPLADEN



### USB-laders voor alle toepassingen

Type-A, Type-C, inductieladers... De Mosaic-oplossingen zijn compatibel met alle smartphone- en tabletmodellen op de markt, voor een geoptimaliseerd laadproces.

## VDI VERBINDING MAKEN MET EEN PERFORMANT NETWERK



### RJ 45-contactdozen optimale prestaties

Van de technische ruimte tot de werkruimten: de RJ 45-contactdozen maken verbinding met het VDI-netwerk mogelijk voor optimale prestaties, alle categorieën: cat. 6<sub>A</sub>, cat. 6 en cat. 5e.

**LCS<sup>3</sup>-systeem voor digitale infrastructuur, meer info op [ecatleg.be](http://ecatleg.be)**

## AANSTUREN VAN DE VERLICHTING ENERGIEBESPARINGEN KOPPELEN AAN WERKCOMFORT



### Ecodetectoren, om de verlichting alleen in te schakelen wanneer dat nodig is

Deze detectoren sturen de verlichting automatisch aan op basis van de aanwezigheid van personen en de lichtinval van de dag, in alle ruimten: kantooreilanden, gangen, individuele kantoren, technische ruimte, ...

**Actief en algemeen beheer van het gebouw: BUS/KNX-oplossingen, meer info op [ecatleg.be](http://ecatleg.be)**

# VAN ESSENTIEEL BELANG IN ZORG- INSTELLINGEN

ZIEKENHUIZEN  
KLINIEKEN  
WOONZORGCENTRA



Mosaic biedt meer dan 250 functies en kan zowel in de muur als op de muur of elders gemonteerd worden: energiezuilen, vloerdozen, kabelgoten, ...



## HYGIËNE DE VERSPREIDING VAN BACTERIËN VOORKOMEN



### Antimicrobiële schakelapparatuur: hygiëne in gebouwen van zorginstellingen

De Mosaic antimicrobiële afdekplaten, functies en kabelgoten bevatten een zilververbinding die de groei van bacteriën op het oppervlak afremt.

## VEILIGHEID VERPLAATSINGEN FACILITEREN EN HINDERNISSEN SIGNALEREN



**Hindernissen signaleren,  
lichtbakens:** Easy-Led voor  
modulehouder

### Easy-Led schakelaars: perfect zichtbaar in het donker

De leds verspreiden een wit licht zodat de schakelaar gemakkelijk te vinden is.

## SIGNALISATIE REALTIME INFORMATIE

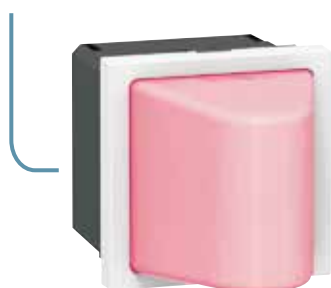

### Wandlampen: te plaatsen in de gang, de verpleegpost...

De wandlampen kunnen 4 kleuren aannemen (rood, wit, groen, blauw). Ze geven de aanwezigheid aan van een verzorgende of de afhandeling van de oproep van een patiënt.

## COMFORT VERPLEGINGSOPROEPEN VEREENVOUDIGEN EN BEHEREN



**PATENT  
LEGRAND** MAGNETISCHE  
AANSLUITING

Uittrekken in alle richtingen mogelijk, zonder het risico te lopen dat het snoer wordt losgerukt

### Manipulator: ergonomisch en praktisch

Verplegingsoproep, bedienen van de verlichting, aansturen van de rolluiken: de patiënt heeft zijn comfort binnen handbereik. De dichtheidsklasse IP 67 van de manipulator en zijn antimicrobiële behandeling zorgen ervoor dat hij lang meegaat en de hygiëneregels nageleefd worden.



**Oplossingen voor rusthuizen  
en zorginstellingen,  
meer info op [ecatateg.be](http://ecatateg.be)**

# VAN ESSENTIEEL BELANG IN

## ONDERWIJS- GEBOUWEN

SCHOLEN  
UNIVERSITEITEN  
OPLEIDINGSCENTRA



Mosaic biedt meer dan 250 functies en kan zowel in de muur als op de muur of elders gemonteerd worden: energiezuilen, vloerdozen, kabelgoten, ...



## GEBRUIK VAN DE CONTACTDOZEN VEILIGE, MOOIE EN STEEDS PROPERE CONTACTDOZEN TER BESCHIKKING

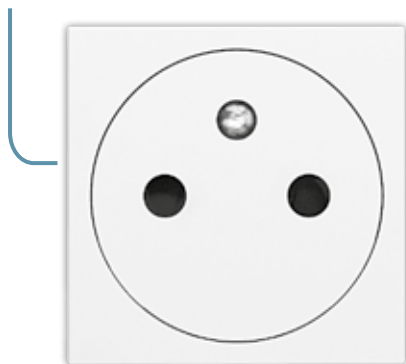

### Surface-contactdozen: extra beveiligd

De vlakke contactdozen van Mosaic zijn gepatenteerd: de stekkeropeningen geven niet mee wanneer ze worden aangeraakt, voor nog meer veiligheid.

## GEBRUIK VAN DE CONTACTDOZEN CONTACTDOZEN TER BESCHIKKING DIE INSTANT TOEGANKELIJK ZIJN

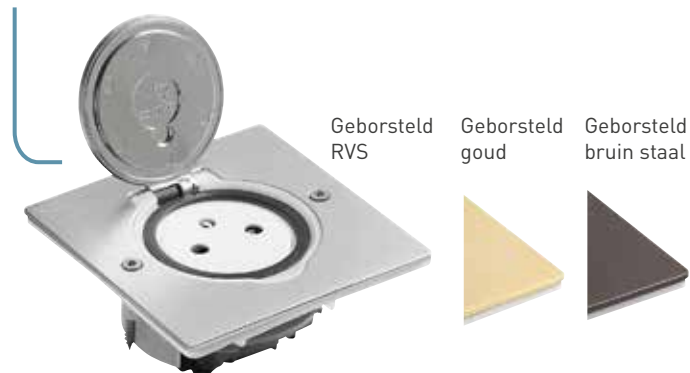

### De vlakke vloercontactdozen: passen perfect bij alle soorten vloeren

De ronde of vierkante vloercontactdozen passen in alle omgevingen, binnen handbereik van de gebruikers.

## VDI VERBINDING MAKEN MET EEN PERFORMANT NETWERK



### RJ 45-contactdozen optimale prestaties

Van de technische ruimte tot de leslokalen: de RJ 45-contactdozen maken verbinding met het VDI-netwerk mogelijk voor optimale prestaties, alle categorieën: cat. 6A, cat. 6 en cat. 5e.



LCS<sup>3</sup>-systeem voor digitale infrastructuur, meer info op [ecatleg.be](http://ecatleg.be)

## PROJECTIE AFSPELEN VAN HD-VIDEO'S

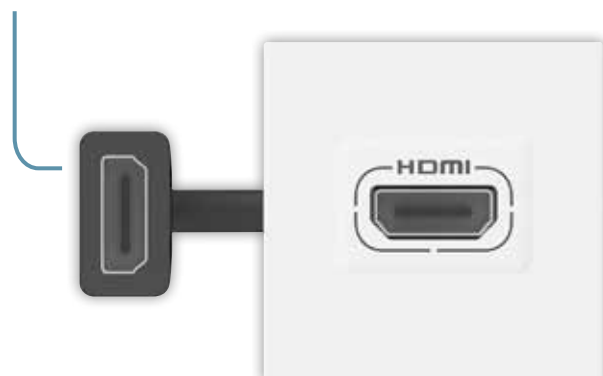

### HDMI-aansluiting: onmisbaar bij videoprojecties

In de aula's en leslokalen zorgen de HDMI-contactdozen voor de overdracht van de audio- en videocontent in HD van een computer naar een tv of videoprojector.



Audio/video-oplossingen meer info op [ecatleg.be](http://ecatleg.be)





# MOSAIC™

De pasklare oplossing  
voor al uw projecten

**DE NIEUWE**  
REFERENTIES





Keuzetabel inbouwdozen, houders en afdekplaten **zie algemene catalogus 2020-2021 blz. 1154-1155**

Snelle aansluiting via steekklemmen

<p>Ref. <b>Wisselschakelaars Mosaic Easy-Led 10 AX - 250 V~</b></p> <p>1 zelfde mechanisme voor verlichte, controle- of standaardfunctie Wordt verlicht met LED ref. 067686L voor 230 V of ref. 067687L voor 12, 24 en 48 V (zie volgende blz.) Voor een controlefunctie gebruik LED ref. 067685L voor 230 V of ref. 067689L voor 12, 24 en 48 V (zie volgende blz.)</p> <p><b>1 module</b></p> <ul style="list-style-type: none"> <li><input type="radio"/> Wit</li> <li><input type="radio"/> Alu</li> <li><input type="radio"/> Mat zwart</li> <li><input type="radio"/> Wit antibacterieel<sup>(1)</sup></li> </ul> <p><b>2 modules</b></p> <ul style="list-style-type: none"> <li><input type="radio"/> Wit</li> <li><input type="radio"/> Alu</li> <li><input type="radio"/> Mat zwart</li> <li><input type="radio"/> Wit antibacterieel<sup>(1)</sup></li> </ul> <p>077001L 079201L 079101L 078710L</p> <p>077011L 079211L 079111L 078711L</p>		<p>Ref. <b>Tweepolige wisselschakelaar 20 AX - 250 V~</b></p> <p><b>2 modules</b></p> <ul style="list-style-type: none"> <li><input type="radio"/> Wit</li> </ul> <p>077063</p>
<p>Ref. <b>Kruisschakelaar 10 AX - 250 V~</b></p> <p><b>2 modules</b></p> <p>Kan worden voorzien van een LED ref. 665091 voor controlefunctie of ref. 665090 voor verlichte functie</p> <ul style="list-style-type: none"> <li><input type="radio"/> Wit</li> </ul> <p>077021L</p>		<p><b>Drukknoppen of wisseldrukknoppen 6 A - 250 VA</b></p> <p>Kan, afhankelijk van de bedrading, een wisseldrukknop worden 1 zelfde mechanisme voor verlichte, controle- of standaardfunctie Wordt verlicht met LED ref. 067686L voor 230 V of ref. 067687L voor 12, 24 en 48 V (zie volgende blz.)</p> <p><b>1 module</b></p> <ul style="list-style-type: none"> <li><input type="radio"/> Wit</li> <li><input type="radio"/> Alu</li> <li><input type="radio"/> Mat zwart</li> <li><input type="radio"/> Wit antibacterieel<sup>(1)</sup></li> </ul> <p>077030L 079230L 079130L 078714L</p> <p><b>2 modules</b></p> <ul style="list-style-type: none"> <li><input type="radio"/> Wit</li> <li><input type="radio"/> Alu</li> <li><input type="radio"/> Mat zwart</li> <li><input type="radio"/> Wit antibacterieel<sup>(1)</sup></li> </ul> <p><b>2 modules met etikethouder</b></p> <ul style="list-style-type: none"> <li><input type="radio"/> Wit antibacterieel<sup>(1)</sup></li> </ul> <p>077040L 079240L 079140L 078715L</p> <p>077043L</p>
<p>Ref. <b>Wisselschakelaar met trekmechanisme 10 AX - 250 V~</b></p> <p><b>2 modules</b></p> <p>Geleverd met koord van 1,5 m lang</p> <ul style="list-style-type: none"> <li><input type="radio"/> Wit</li> </ul> <p>077014</p>		<p><b>Wisseldrukknop met potentiaalvrije klem 6 A - 250 V</b></p> <p>Voor de verklikkerfunctie zijn de klemmen van het lampje potentiaalvrij, gebruik LED ref. 067688L voor een verdeelde fasebepaling of 067989L (hiernaast, blz. 43)</p> <p><b>1 module</b></p> <ul style="list-style-type: none"> <li><input type="radio"/> Wit</li> </ul> <p>077034L</p>
<p>Ref. <b>Schakelaar 20 AX - 250 V~</b></p> <p><b>1 module</b></p> <p>Uitgerust met een klem voor aftakking van de nulleider Voor een controlefunctie gebruik LED ref. 067664 (zie volgende blz.)</p> <ul style="list-style-type: none"> <li><input type="radio"/> Wit</li> </ul> <p>077060L</p>		<p><b>Wisseldrukknop met trekmechanisme 6 A - 250 V~</b></p> <p>Geleverd met koord van 1,5 m lang</p> <p><b>2 modules</b></p> <ul style="list-style-type: none"> <li><input type="radio"/> Wit</li> </ul> <p>077044</p>
<p>Ref. <b>Tweepolige schakelaar 16 AX - 250 V~</b></p> <p><b>2 modules</b></p> <p>Uitgerust met een klem voor aftakking van de nulleider Kan worden voorzien van een LED ref. 665091 voor controlefunctie of ref. 665090 voor verlichte functie</p> <ul style="list-style-type: none"> <li><input type="radio"/> Wit</li> </ul> <p>077050L</p>		<p><sup>1</sup> : Bevat een zilveren verbinding die voorkomt dat bacteriën aan het oppervlak ontstaan</p>

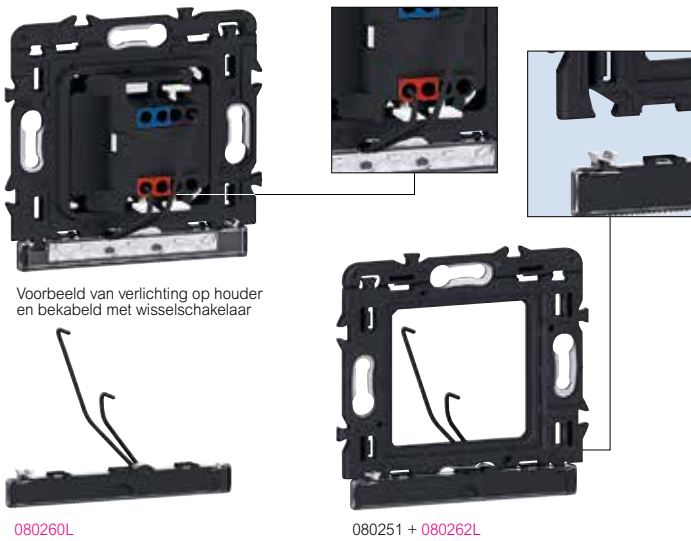

Voorbeeld van verlichting op houder en bekabeld met wisselschakelaar

080260L

080251 + 080262L

Installatieschema zie hiernaast  
Keuzetabel inbouwdozen, houders en afdekplaten zie algemene catalogus 2020-2021 blz. 1154-1155

Ref.	Insteekbare witte Easy-Led's	Kleur sokkel
067686L 067687L	Kunnen op de voorkant van het mechanisme worden geklikt door de toets te verwijderen <b>Led's voor verlichte functie</b> 230 V - 0,041 W 12 V~ - 0,006W/24 V~ - 0,033W 48 V~ - 0,153W	Grijs Wit
067685L 067688L 067689L	<b>Led's voor controlefunctie</b> 230 V - 0,39 W 230 V - 0,39 W - verdeelde fase 12 V~ - 0,006W/24 V~ - 0,033W 48 V~ - 0,153W	Oranje Rood Blauw
665090 665091	<b>Led's 230 V voor specifieke functies</b> <b>Voor tweepolige schakelaar</b> 2 draden Led voor verlichte functie - 0,03 W Led voor controlefunctie - 0,7 W	
067664 067663	<b>Voor schakelaar 20 AX en contactdoos</b> 2 draden Led voor verlichte functie - 2,4 mA Groene led voor controlefunctie - 2,4 mA	

Ref.	Easy-Led strip voor Mosaic-houders
080260L 080262L	Uitgerust met een LED-strip met laag stroomverbruik Creëren een effect van wit licht door het onderste deel van de afdekplaat Zorgen voor een makkelijke oriëntatie in het donker Kunnen alleen worden gemonteerd door het onderste gedeelte van de Mosaic houder voor 2 modules te breken, ref. 080251 Compatibel met platen voor 2 modules, 2 x 2 modules, 3 x 2 modules, 4 x 2 modules, 2 x 2 x 2 modules en 2 x 3 x 2 modules door meerdere houders voor 2 modules te combineren, ref. 080251 Vermogen: 0,03 W (oriëntatie) Vermogen: 0,4 W (bebakening)

■ Bekabeling van een wisselschakelaar met controlefunctie (LED)

Voor een wisselschakeling met verdeelde fasebekabeling: ref. 067688L

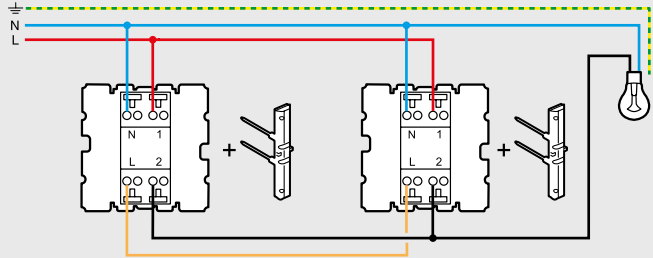

Voor een bestaande wisselschakeling: ref. 067685L

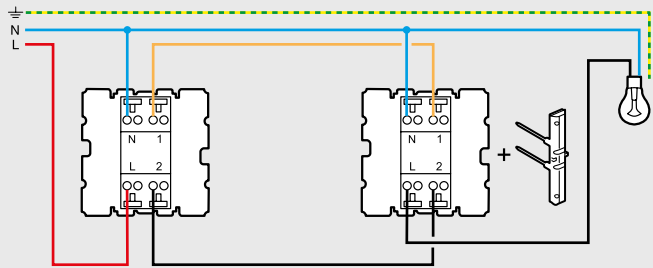

■ Monteer een verlichting voor houder 080251

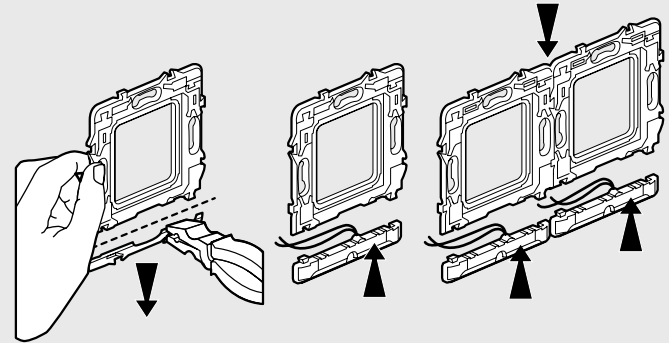

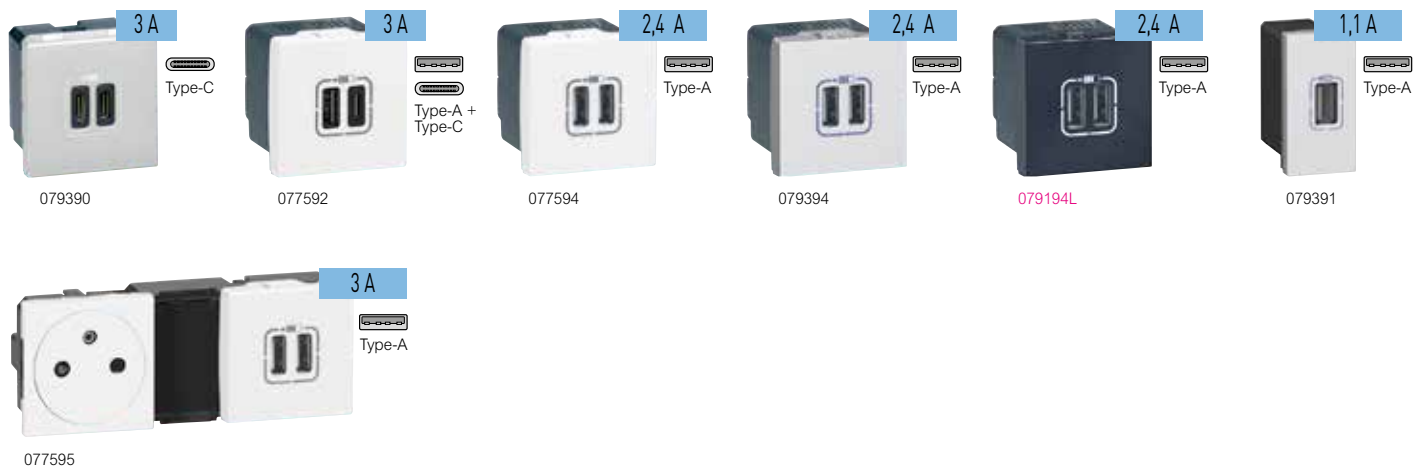

Keuzetabel inbouwdozen, houders en afdekplaten **zie algemene catalogus 2020-2021 blz. 1154-1155**

Ref	USB laders Type-C	Ref	USB laders Type-A
077590 079390	<p>Laat toe een toestel op te laden zonder externe lader met fiche USB Type-C Maken een contactdoos 230 V of een USB-poort op een PC vrij Verbruik in rust &lt; 0,06 W Klasse II TBTS Conform de norm IEC 62684-2011-01 Geleverd zonder snoer</p> <p><b>2 USB Type-C - 230 V - 5 V<sub>DC</sub> - 3 A / 15 W</b>   2 modules  <input type="radio"/> Wit  <input checked="" type="radio"/> Aluminium</p> <p><b>1 USB Type-C - 230 V - 5 V<sub>DC</sub> - 1,5 A / 7,5 W</b>   1 module  <input type="radio"/> Wit  <input checked="" type="radio"/> Aluminium</p> <p><b>1 USB Type-C + 1 USB Type-A - 230 V - 5 V<sub>DC</sub> - 3 A / 15 W</b>   2 modules  <input type="radio"/> Wit  <input checked="" type="radio"/> Aluminium</p>	<p>Laat toe een toestel op te laden zonder externe lader Ideaal voor gebruik in meubels of werkplek Maken een contactdoos 230 V of een USB-poort op een PC vrij Verbruik in rust &lt; 0,07 W Klasse II TBTS Conform de norm IEC 62684-2011-01 Geleverd zonder snoer</p> <p><b>2 USB Type-A - 230 V - 5 V<sub>DC</sub> - 2,4 A / 12 W</b>  Voor het (snel)opladen van een smartphone, PowerBank, MP3 speler of tablet   2 modules  <input type="radio"/> Wit  <input checked="" type="radio"/> Aluminium  <input checked="" type="radio"/> Mat zwart</p> <p><b>1 USB Type-A - 230 V - 5 V<sub>DC</sub> - 1,1 A / 5,5 W</b>  Voor het (snel)opladen van een smartphone of powerbank  <input checked="" type="radio"/> 1 module  <input type="radio"/> Wit  <input checked="" type="radio"/> Aluminium</p>	
077589 079389		077594 079394 074194L	
077592 079392		077591 079391	
077570L 079293L 079193L	<p><b>USB lader Type-A + Type-C Mosaic Link</b>  Laat toe om een extern apparaat zoals een tablet of smartphone snel op te laden  Geleverd zonder snoer  Mogelijkheid om andere Moasic Link contactdozen (blz. 46) aan te sluiten door gebruik te maken van het aansluittoebehoren ref. 077100L</p> <p><b>1 USB Type-A + 1 USB Type-C - 230 V - 5 V<sub>DC</sub> - 3 A / 15 W</b>   2 modules  <input type="radio"/> Wit  <input checked="" type="radio"/> Aluminium  <input checked="" type="radio"/> Mat zwart</p>	<p><b>Vlakke contactdoos + dubbele USB lader Type-A</b>  Voor het snel opladen van smartphone en tablet  Makkelijk toe te voegen op circuit van contactdozen  Te bevestigen op houder ref. 080252 met afdekplaat 2 x 2 modules (blz. 48 en www.ecatalog.be)  Te installeren in inbouwdoos voor 2 x 2 modules</p> <p><b>2 USB Type-A - 230 V - 5 V<sub>DC</sub> - 3 A / 15 W</b>   2 modules  <input type="radio"/> Wit  <input checked="" type="radio"/> Aluminium</p>	
		077595 079395	

De Europese Commissie en de belangrijkste smartphonefabrikanten hebben een M.O.U. (memorandum of understanding) ondertekend om de uitrusting en het gebruik van connectoren van Type-C te veralgemenen. 7 toonaangevende fabrikanten - Apple Samsung Google LG Sony Lenovo Motorola - hebben een overeenkomst ondertekend die garandeert dat hun smartphones compatibel zijn met USB-laders van Type-C

Standaardisatie:  
- vergemakkelijkt de aansluiting voor de gebruiker  
- optimaliseert het laadproces en maakt het compatibel

Geïntegreerde inductielader in meubilair **zie algemene catalogus 2020-2021 blz. 1141**





Keuzetabel inbouwdozen, houders en afdekplaten **zie algemene catalogus 2020-2021 blz. 1154-1155**

Voor montage in een inbouwdoos of -kader met een aanbevolen diepte van 40 mm  
Aansluiting aan de achterkant van het mechanisme

Ref.		Ref.	
077111L 079342 079121L 077132 077133 078704 077117L 077135	<b>Vlakte contactdozen 2P+A</b> Maken het schoonmaken gemakkelijker en voorkomen ophopend vuil. Verbinding met steekklemmen <b>Vlakte contactdoos 2P+A</b> 2 modules <ul style="list-style-type: none"> <li><input type="radio"/> Wit</li> <li><input type="radio"/> Aluminium</li> <li><input type="radio"/> Mat zwart</li> <li><input type="radio"/> Wit antimicrobieel<sup>(1)</sup></li> <li><input type="radio"/> Rood antimicrobieel<sup>(1)</sup></li> <li><input type="radio"/> Groen antimicrobieel<sup>(1)</sup></li> <li><input type="radio"/> Oranje antimicrobieel<sup>(1)</sup></li> <li><input type="radio"/> Wit antimicrobieel<sup>(1)</sup> met LED</li> </ul> ref. 067664 <b>Vlakte contactdozen 2 x 2P+A voorbekabeld</b> 2 x 2 modules Te bevestigen op houder ref. 080252 met afdekplaat 2 x 2 modules Te bevestigen in een inbouwdoos voor 2 modules of opbouw kader <ul style="list-style-type: none"> <li><input type="radio"/> Wit</li> <li><input type="radio"/> Aluminium</li> <li><input type="radio"/> Mat zwart</li> </ul> <b>Vlakte contactdozen 3 x 2P+A voorbekabeld</b> 3 x 2 modules Te bevestigen op houder ref. 080253 met afdekplaat 3 x 2 modules Te bevestigen in een inbouwdoos voor 3 modules of opbouw kader <ul style="list-style-type: none"> <li><input type="radio"/> Wit</li> <li><input type="radio"/> Aluminium</li> <li><input type="radio"/> Mat zwart</li> </ul>	<b>Contactdozen - Germaanse standaard (schuko)</b> Worden voornamelijk gebruikt in volgende landen: Duitsland, Spanje, Griekenland, Portugal, Luxemburg en Nederland Aansluiting met schroefklemmen - 2 modules <b>Contactdoos 2P+A</b> <ul style="list-style-type: none"> <li><input type="radio"/> Wit - speciaal 4 mm<sup>2</sup> en markering</li> <li><input type="radio"/> Wit antimicrobieel<sup>(1)</sup></li> <li><input type="radio"/> Rood antimicrobieel<sup>(1)</sup></li> </ul> <b>Contactdoos 2P+A met polarisatie</b> <ul style="list-style-type: none"> <li><input type="radio"/> Rood met polarisatie</li> </ul> <b>Contactdoos 2P+A klapdeksel</b> <ul style="list-style-type: none"> <li><input type="radio"/> Wit antimicrobieel<sup>(1)</sup></li> </ul>	<b>Polarisatiesleutel</b> Rechtstreeks te bevestigen op de stekker 2P+A van het apparaat dat op de contactdoos met polarisatie wordt aangesloten
077134 079344 079134L		077213 078702 077220	
077136 079346 079136L		077214	
		077219	
		050299	
		077080	
077113	<b>Standaard contactdozen 2P+A</b> 2 modules <b>Contactdoos 2P+A</b> Aansluiting met schroefklemmen <ul style="list-style-type: none"> <li><input type="radio"/> Wit</li> </ul> speciaal voor aftakking 4 mm <sup>2</sup> <b>Contactdoos 2P+A met klapdeksel</b> Aansluiting met steekklemmen <ul style="list-style-type: none"> <li><input type="radio"/> Wit</li> </ul>		
077119			
077110	<b>Contactdoos 2P</b> Aansluiting met steekklemmen <ul style="list-style-type: none"> <li><input type="radio"/> Wit</li> </ul>		

1 : Bevat een zilveren verbinding die voorkomt dat bacteriën aan het oppervlak ontstaan



Laterale aansluiting met steekklemmen

077145L

077170L

077142L

077143L



077100L

077155L

077142L + 077155L

Keuzetabel inbouwdozen, houders en afdekplaten **zie algemene catalogus 2020-2021 blz. 1154-1155**  
 Installatie suggestietabel voor contactdozen en houders **zie algemene catalogus 2020-2021 blz. 1137**

Voor plaatsing in vloerdozen, kolommen, colonnettes, bureaublokken, wandgoten en inbouwdozen met aanbevolen diepte van 50 mm

Ref.	Vlakke contactdozen 2P+A Mosaic Link	Ref.	Vlakke contactdozen 2P+A Mosaic Link (vervolg)
077145L 079245L 079145L 077158L 077118L 077160L 077191L 077196L 077189L 077197L	<p>Contactdozen in een hoek van 45° met zijdelingse aansluiting door middel van bistabiele steekklemmen                      Mogelijkheid om andere Mosaic Link Contactdozen aan te sluiten met behulp van het aansluitingsaccessoire ref. 077100L                      Andere kleuren beschikbaar op aanvraag</p> <p><b>2P+A</b> 2 modules</p> <ul style="list-style-type: none"> <li>○ Wit</li> <li>● Aluminium</li> <li>● Mat zwart</li> <li>○ Wit antimicrobieel<sup>(1)</sup></li> <li>● Rood</li> <li>● Groen</li> <li>● Blauw</li> <li>● Geel</li> <li>● Oranje</li> <li>● Grijs</li> </ul>	077144L 077174L	<p><b>4 x 2P+A</b></p> <p>8 modules ○ Wit ● Rood</p>
077170L 077188L	<p><b>2P+A met polarisatie</b></p> <ul style="list-style-type: none"> <li>● Rood met polarisatie</li> <li>● Rood antimicrobieel<sup>(1)</sup> met polarisatie</li> </ul>	077100L	<p><b>Aansluittoebehoren Mosaic Link</b></p> <p>Voor een snelle en eenvoudige aansluiting tussen 2 contactdozen of 2 contactdoosblokken Mosaic Link</p>
077125L 077128L 077148L 077195L	<p><b>2P+A met indicatielampje</b></p> <ul style="list-style-type: none"> <li>○ Wit met indicatielampje</li> <li>● Rood met indicatielampje</li> <li>○ Wit antimicrobieel<sup>(1)</sup> met indicatielampje</li> <li>● Rood antimicrobieel<sup>(1)</sup> met indicatielampje met ziekenhuismarkering</li> <li>● Rood met polarisatie met indicatielampje</li> </ul>	050299	<p><b>Polarisatiesleutel</b></p> <p>Rechtstreeks te bevestigen op de stekker 2P+A van het apparaat dat op de contactdoos met polarisatie wordt aangesloten</p>
077171L	<p><b>2 x 2P+A</b></p> <p>4 modules</p> <ul style="list-style-type: none"> <li>○ Wit</li> <li>● Aluminium</li> <li>● Mat zwart</li> <li>● Rood</li> <li>● Groen</li> <li>● Rood met polarisatie</li> </ul>	077155L 079274L 079155L 077178L 077193L 077187L	<p><b>Vlakke contactdozen 2P+A Mosaic Link met aansluitingsaccessoire</b></p> <p>Contactdozen in een hoek van 45° met zijdelingse aansluiting door middel van bistabiele steekklemmen. Met aansluitingsaccessoire waarmee andere Mosaic Link contactdozen kunnen worden gekoppeld. Andere kleuren op aanvraag beschikbaar</p> <p><b>2P+A</b></p> <p>2 modules</p> <ul style="list-style-type: none"> <li>○ Wit</li> <li>● Aluminium</li> <li>● Mat zwart</li> <li>● Rood</li> <li>● Groen</li> <li>● Rood met polarisatie</li> </ul>
077142L 079272L 079192L 077172L 077162L 077152L	<p><b>3 x 2P+A</b></p> <p>6 modules</p> <ul style="list-style-type: none"> <li>○ Wit</li> <li>● Rood</li> </ul>	077190L	<p><b>Vorbekabelde Mosaic Link contactdozen voor beveiligde kring</b></p> <p>Zijdelingse aansluiting door middel van bistabiele steekklemmen</p> <p><b>3 x 2P+A voorgemonteerd voor scheiding tussen de stroomvoorzieningen</b></p> <p>Bestaat uit:                      - 2 witte vlakke contactdozen                      - 1 rode vlakke contactdoos voor een beveiligde kring</p>
077143L 077153L 077173L	<p><b>3 x 2P+A</b></p> <p>6 modules</p> <ul style="list-style-type: none"> <li>○ Wit</li> <li>● Rood</li> </ul>		

1 : Bevat een zilveren verbinding die voorkomt dat bacteriën aan het oppervlak ontstaan



## Mosaic™

### usb laders met zijdelingse aansluiting Mosaic Link



077570L



077581L

Keuzetabel inbouwdozen, houders en afdekplaten **zie algemene catalogus 2020-2021 blz. 1154-1155**  
 Installatie suggestietabel voor contactdozen en houders **zie algemene catalogus 2020-2021 blz. 1137**

Voor plaatsing in vloerdozen, kolommen, colonnettes, bureaublokken, wandgoten en inbouwdozen met aanbevolen diepte van 50 mm  
 Zijdelingse aansluiting (steekklemmen)

Ref.	USB lader Type-A + Type-C - 3A - 5V/15 W Mosaic Link
077570L 079293L 079193L	<p>Lader met zijdelingse aansluiting door middel van bistabiele steekklemmen            Geschikt voor aansluiting van een terminal en om een tablet of smartphone snel op te laden            Geleverd zonder snoer            Kan met andere Mosaic Link contactdozen worden gekoppeld met behulp van het aansluitingsaccessoire ref. 077100L            2 modules</p> <p>○ Wit            ● Aluminium            ● Mat zwart</p>

Ref.	USB lader Type-A + Type-C - 3A - 5V/15 W Mosaic Link met aansluitingstoebereiden
077581L	<p>Lader met zijdelingse aansluiting door middel van bistabiele steekklemmen            Geschikt voor aansluiting van een terminal en om een tablet of smartphone snel op te laden            Geleverd zonder snoer            Met aansluitingsaccessoire waarmee andere Mosaic Link contactdozen kunnen worden gekoppeld.</p> <p>○ Wit</p>

## Mosaic™

### standaard contactdozen met zijdelings aansluiting en contactdozen Germaanse standaard (schuko)



077107L



077184L

Keuzetabel inbouwdozen, houders en afdekplaten **zie algemene catalogus 2020-2021 blz. 1154-1155**  
 Installatie suggestietabel voor contactdozen en houders **zie algemene catalogus 2020-2021 blz. 1137**

Voor plaatsing in vloerdozen, kolommen, colonnettes, bureaublokken, wandgoten en inbouwdozen met aanbevolen diepte van 50 mm  
 Zijdelingse aansluiting (steekklemmen)

Ref.	Standaardcontactdozen 2P+A Mosaic Link
077105L 077176L	<p>Contactdozen in een hoek van 45° met zijdelingse aansluiting door middel van bistabiele steekklemmen            Mogelijkheid om andere contactdozen voor Mosaic Link aan te sluiten met behulp van het aansluitingsaccessoire ref. 077100L</p> <p><b>2P+A</b>            2 modules            ○ Wit            ● Rood met polarisatie</p>
077107L 077184L	<p><b>2 x 2P+A</b>            4 modules            ○ Wit            ● Rood met polarisatie</p>

Ref.	Meervoudige contactdozen - Germaanse standaard (schuko)
077252 077281	<p>Deze contactdozen maken geen deel uit van het Mosaic Link systeem en dienen op de traditionele manier bekabeld te worden (dmv. steekklemmen achteraan)</p> <p><b>2 x 2P+A - met steekklemmen</b>            4 modules            ○ Wit            ● Rood</p>
077253 077282	<p><b>3 x 2P+A - met steekklemmen</b>            6 modules            ○ Wit            ● Rood</p>
077254 077283	<p><b>4 x 2P+A - met steekklemmen</b>            8 modules            ○ Wit            ● Rood</p>

**Bimateriale plaat**

De semi-transparante zijkant laat toe om het licht door te laten van de Mosaic Easy Link verlichting voor houders (blz. 43)

Keuzetabel inbouwdozen, houders en afdekplaten **zie algemene catalogus 2020-2021 blz. 1154-1155**

Ref.	Afdekplaten	Ref.	Afdekplaten (vervolg)
078801L 079301L	<b>Voor 1 module</b> Vast te klikken op houder ref. 080250 <input type="radio"/> Wit <input type="radio"/> Aluminium	078818L 079318L 079058L	<b>Voor 8 horizontale modules</b> Vast te klikken op houder ref. 080253 <input type="radio"/> Wit <input type="radio"/> Aluminium <input type="radio"/> Mat zwart
078802L 079302L 079042L 078722L 078880	<b>Voor 2 modules</b> Vast te klikken op houder ref. 080251/670635/670630 Compatibel met Mosaic Easy-Led verlichting ref. 080260L en 080262L (blz. 43) <input type="radio"/> Wit <input type="radio"/> Aluminium <input type="radio"/> Mat zwart <input type="radio"/> Wit antimicrobieel <sup>(1)</sup> <input type="radio"/> Wit antimicrobieel <sup>(1)</sup> étanche IP 44 Uitgerust met een membraan die toelaat om Mosaic mechanismen in te bouwen (niet compatibel met opbouwdozen)	078806L 079306L 079046L	<b>Voor 3 x 2 horizontale modules</b> Vast te klikken op houder ref. 080253 of 3 x 080251 voor gebruik van Mosaic Easy-Led verlichting (blz. 43) <input type="radio"/> Wit <input type="radio"/> Aluminium <input type="radio"/> Mat zwart
078803L 079303L	<b>Voor 3 modules</b> Vast te klikken op houder ref. 080259 <input type="radio"/> Wit <input type="radio"/> Aluminium	078823L 079323L	<b>Voor 3 x 2 verticale modules<sup>(2)</sup></b> Vast te klikken op houder ref. 080253 of 3 x 080251 voor gebruik van Mosaic Easy-Led verlichting (blz. 43) <input type="radio"/> Wit <input type="radio"/> Aluminium
078814L 079314L 079054L 078724L	<b>Voor 4 horizontale modules</b> Vast te klikken op houder ref. 080252/58 <input type="radio"/> Wit <input type="radio"/> Aluminium <input type="radio"/> Mat zwart <input type="radio"/> Wit antimicrobieel <sup>(1)</sup>	078810L 079310L	<b>Voor 10 horizontale modules</b> Vast te klikken op houder ref. 080254 <input type="radio"/> Wit <input type="radio"/> Aluminium
078815L 079315L	<b>Voor 5 horizontale modules</b> Vast te klikken op houder ref. 080252/58 <input type="radio"/> Wit <input type="radio"/> Aluminium	078808L 079308L	<b>Voor 4 x 2 horizontale modules</b> Vast te klikken op houder ref. 080254 of 4 x 080251 voor gebruik van Mosaic Easy-Led verlichting (blz. 43) <input type="radio"/> Wit <input type="radio"/> Aluminium
078825L 079325L	<b>Voor 5 verticale modules</b> Vast te klikken op houder ref. 080252/57 <input type="radio"/> Wit <input type="radio"/> Aluminium	078830L 079330L	<b>Voor 2 x 5 modules</b> Vast te klikken op houder ref. 080264 <input type="radio"/> Wit <input type="radio"/> Aluminium
078804L 079304L 079044L 078725L	<b>Voor 2 x 2 horizontale modules</b> Vast te klikken op houder ref. 080252/58 of 2 x 080251 voor gebruik van Mosaic Easy-Led verlichting (blz. 43) <input type="radio"/> Wit <input type="radio"/> Aluminium <input type="radio"/> Mat zwart <input type="radio"/> Wit antimicrobieel <sup>(1)</sup>	078838L 079338L	<b>Voor 2 x 2 x 2 modules</b> Vast te klikken op houder ref. 080264 of 4 x 080251 voor gebruik van Mosaic Easy-Led verlichting (blz. 43) <input type="radio"/> Wit <input type="radio"/> Aluminium
078822L 079322L 079062L 078723L	<b>Voor 2 x 2 verticale modules<sup>(2)</sup></b> Vast te klikken op houder ref. 080252/57 of 2 x 080251 voor gebruik van Mosaic Easy-Led verlichting (blz. 43) <input type="radio"/> Wit <input type="radio"/> Aluminium <input type="radio"/> Mat zwart <input type="radio"/> Wit antimicrobieel <sup>(1)</sup>		
078816L 079316L 079056L 078726L	<b>Voor 6 horizontale modules</b> Vast te klikken op houder ref. 080253 <input type="radio"/> Wit <input type="radio"/> Aluminium <input type="radio"/> Mat zwart <input type="radio"/> Wit antimicrobieel <sup>(1)</sup>		

1 : Bevat een zilveren verbinding die voorkomt dat bacteriën aan het oppervlak ontstaan  
2 : Op verticale plaat, enkel de onderkant van de plaat kan oplichten

# Mosaic™ afdekplaten (vervolg)

N



079044L

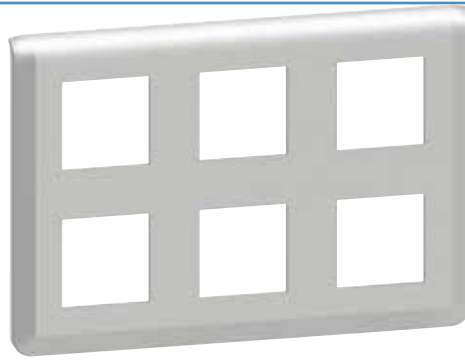

079332L



078854L

Keuzetabel inbouwdozen, houders en afdekplaten **zie algemene catalogus 2020-2021 blz. 1154-1155**

Ref.	Afdekplaten (vervolg)
078836L 079336L 079076L	<b>Voor 2 x 6 modules</b> Vast te klikken op houder ref. 080266 <input type="radio"/> Wit <input type="radio"/> Aluminium <input type="radio"/> Mat zwart
078837L 079337L 079077L	<b>Voor 2 x 8 modules</b> Vast te klikken op houder ref. 080266 <input type="radio"/> Wit <input type="radio"/> Aluminium <input type="radio"/> Mat zwart
078832L 079332L	<b>Voor 2 x 3 x 2 modules</b> Vast te klikken op houders ref. 080266 of 6 x 080251 voor gebruik van Mosaic Easy-Led verlichting (blz. 43) <input type="radio"/> Wit <input type="radio"/> Aluminium
078828L 079328L	<b>Voor 2 x 10 modules</b> Vast te klikken op houder ref. 080268 <input type="radio"/> Wit <input type="radio"/> Aluminium

Ref.	Speciale afdekplaten hartafstand 57 mm
078854L	<b>Voor 2 x 2 modules verticaal hartafstand 57 mm</b> <input type="radio"/> Wit
078856L	<b>Voor 3 x 2 modules vertical hartafstand 57 mm</b> <input type="radio"/> Wit
079151 079152	<b>Etikethouder</b> Zelfklevende etikethouder voor de Mosaic afdekplaten of op alle andere Mosaic houders Gewelfde, doorzichtige etikethouder Vlakke, doorzichtige etikethouder

Universele houders **zie algemene catalogus 2020-2021 blz. 1150**

Oplossingen voor de werkplek inbouw en opbouw **zie algemene catalogus 2020-2021 blz. 1151**



Rood gedrukte referenties: nieuwe producten











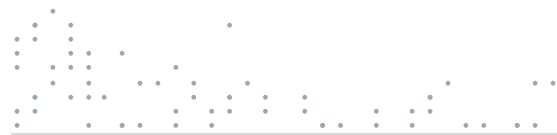

## VOLG ONS OOK OP

@ [www.legrand.be](http://www.legrand.be) - [www.bticino.be](http://www.bticino.be)

 [www.ecataleg.be](http://www.ecataleg.be)

 [www.youtube.com/legrandgroupbelgium](http://www.youtube.com/legrandgroupbelgium)



Legrand Group Belgium nv  
Kouterveldstraat 9  
1831 Diegem

Tel.: +32 (0)271917 11

Fax: +32 (0)271917 00

E-mail: [info.be@legrandgroup.be](mailto:info.be@legrandgroup.be)