



MOSAIC™

Le choix de la référence



MOSAIC™

Le choix de la référence

Plus de 250 fonctions
au format 45x45, créé en 1994
par Legrand pour intégrer
tous les supports



PLÉBISCITÉ PAR VOUS

MOSAIC™,
PLUS D'UN MILLIARD DE
MÉCANISMES INSTALLÉS
DANS LE MONDE

Né en 1971, Mosaic représente aujourd'hui
**toutes les solutions courants forts et réseaux
numériques** qui répondent aux besoins des
bâtiments tertiaires et résidentiels.



Mosaic™ link,
l'innovation qui
change tout

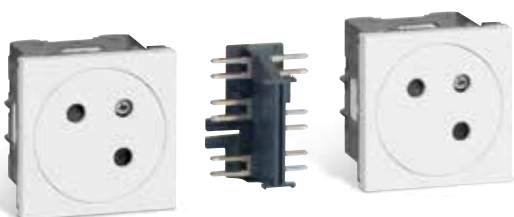

REPENSÉ POUR VOUS

MOSAIC™,
UN NOUVEAU DESIGN,
DES INNOVATIONS FORTES
POUR TOUS VOS PROJETS

**Mosaic se renouvelle en offrant toujours plus de
250 fonctions de mise à disposition de l'énergie.**

Une offre système mur et hors-mur plus modulable,
toujours robuste et rapide à installer.

SOMMAIRE

UN NOUVEAU
DESIGN
PAGES 6-17

MOSAIC™ LINK,
L'INNOVATION
GAIN DE TEMPS
PAGES 18-23

UN SYSTÈME
AU PLUS PRÈS
DES UTILISATEURS
PAGES 24-31

DES SOLUTIONS
POUR TOUS
LES BÂTIMENTS
PAGES 32-39

LES NOUVELLES
RÉFÉRENCES
PAGES 40-49



DE NOUVEAUX MODES DE VIE

PLUS EXIGEANTS
PLUS MODULABLES
PLUS COLLABORATIFS



TERTIAIRE

Des bâtiments à la fois plus flexibles et plus exigeants

Les modes de construction évoluent : espaces ouverts, cloisons vitrées, bureaux reconfigurables... Disposer d'un appareillage flexible, qui s'installe partout, c'est primordial. Et quand il s'adapte aux environnements exigeants, (bâtiments de santé, laboratoires...) c'est encore mieux !





TERTIAIRE DE PROXIMITÉ

Des besoins de robustesse et de fonctionnalité

Le tertiaire de proximité regroupe des bâtiments et professions autour du commerce, de la santé, des bureaux... Ils exigent des solutions esthétiques, robustes et flexibles pour répondre à leurs attentes au quotidien.



RÉSIDENTIEL

Le home office en plein essor

Le développement du bureau à domicile impose des besoins accrus de connexion et de recharge des appareils multimédias. Les utilisateurs recherchent avant tout des interrupteurs et prises fiables, pratiques et esthétiques.



MOSAIC™
AU PLUS PRÈS
DES UTILISATEURS

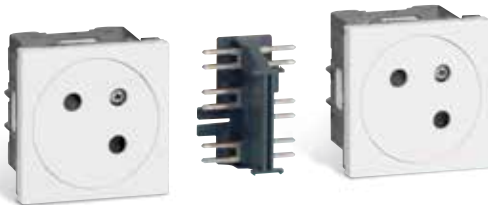

GOULOTTES



BOÎTES DE SOL



COLONNES

TOUT CHANGE.
MOSAIC™ AUSSI.



LA RÉFÉRENCE, TOUJOURS

Choisir la référence, c'est choisir une offre esthétique, fiable, stockée partout et rapide à installer. Depuis 1971, Mosaic reste la gamme d'appareillage la mieux adaptée aux projets tertiaires.



SIMPLE ET RAPIDE À INSTALLER

Mosaic est conçu pour faciliter et valoriser le travail de l'électricien : robuste, performant, facile à poser.



FACILE À COMPOSER

Mosaic, c'est avant tout un mécanisme complet, dès 1 module, à poser et à combiner sur tous types de supports : mur, colonne, boîte de sol, goulotte...



UNE ESTHÉTIQUE ICONIQUE

Le blanc brillant et l'assymétrie de sa plaque rendent son design iconique, adapté au tertiaire comme au résidentiel.





MOSAIC™
Le choix de la référence

NOUVEAU
DESIGN

UNE LIGNE REPENSÉE



TOUJOURS ICONIQUE, ENCORE PLUS CONTEMPORAIN

Mosaic a été redessiné pour répondre aux tendances actuelles des bâtiments : ses larges chanfreins apportent dynamisme et légèreté pour sublimer le produit.



Un rappel bi-matière sur les doigts des interrupteurs et poussoirs pour faire écho à la plaque et sublimer les fonctions lumineuses



Des lignes de lumière pour souligner la dissymétrie de la plaque et dynamiser la forme



**UNE SIGNATURE AFFIRMÉE QUI
S'INSCRIT DANS TOUS LES UNIVERS :
BUREAUX, COMMERCES, LOGEMENTS...**

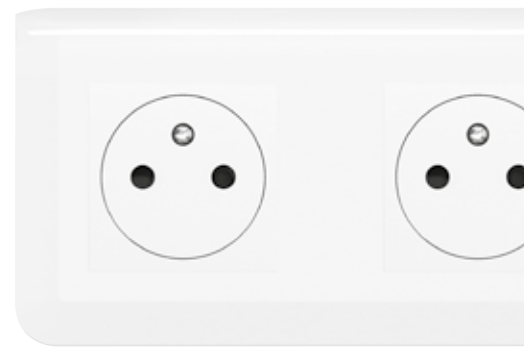

**Toutes les plaques
multipostes
adoptent
le nouveau design**

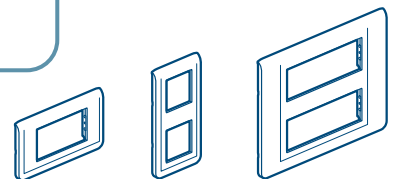

DES FINITIONS TENDANCE

■ **LE BLANC BRILLANT TOUJOURS
L'ALU ET LE NOIR MAT EN PLUS**

3 finitions incontournables, 3 nouvelles icônes.
Et pour les environnements exigeants, le blanc
antimicrobien allie hygiène et esthétique.



ALU :
SOBRE ET CLASSIQUE



Incontournable de l'univers tertiaire,
Mosaic alu sait se faire sobre tout en
restant techno.



NOIR MAT :
CONTEMPORAIN ET ÉLÉGANT



Ultra mat et au toucher soft, Mosaic noir mat apporte une touche de modernité à tous les intérieurs. Il marque le contraste sur un mur blanc ou se fait discret dans les salles de cinéma, de spectacles...

BLANC ANTIMICROBIEN :
HYGIÈNE ET ESTHÉTIQUE

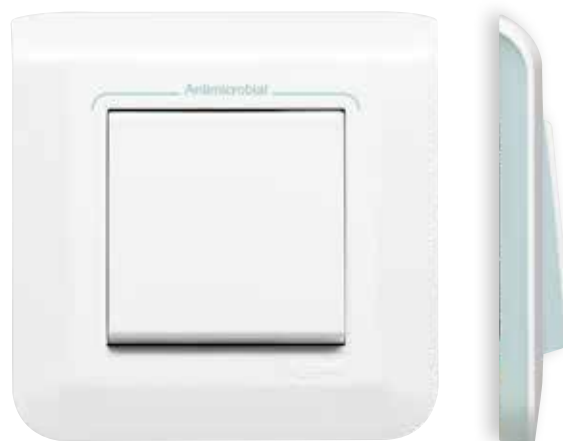

Spécialement conçu pour les bâtiments de santé et les locaux sensibles, Mosaic antimicrobien limite la prolifération des bactéries.

■ NOUVEAU DEUX DIRECTIONS MOSAIC™ EASY-LED
NOUVEAU POUSSOIR MOSAIC™ EASY-LED



UN MÉCANISME UNIQUE...

Deux directions Mosaic **Easy-Led**
Poussoir Mosaic **Easy-Led**

...QUI DEVIENT LUMINEUX

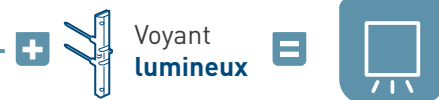

...OU TÉMOIN

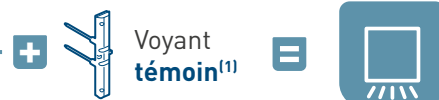

Intensité
lumineuse
adaptée
(en 230 V)



DE NOUVEAUX VOYANTS DÉDIÉS

Choix du voyant d'un seul
coup d'œil : repérage
couleur à l'arrière.

Nota : la lumière diffusée
est toujours blanche.

VOYANTS LUMINEUX		VOYANTS TÉMOINS		
230 V	12/24/48 V	230 V	230 V phase distribuée	12/24/48 V
Gris	Blanc	Orange	Rouge	Bleu



UN MONTAGE FACILE

Le voyant se broche sur
l'avant du mécanisme.





UN CONTRASTE OPTIMAL
POUR RÉPONDRE ENCORE MIEUX
AUX NORMES D'ACCESSIBILITÉ



REPÉRAGE D'OBSTACLE ET BALISAGE
GRÂCE AU VOYANT EASY-LED POUR
SUPPORT BATIBOX



VOYANT MOSAIC™ EASY-LED POUR SUPPORT : ET LA PLAQUE MOSAIC™ DEVIENT LUMINEUSE

L'innovation Mosaic pour un balisage esthétique, un repérage d'obstacle ou une fonction d'accessibilité.

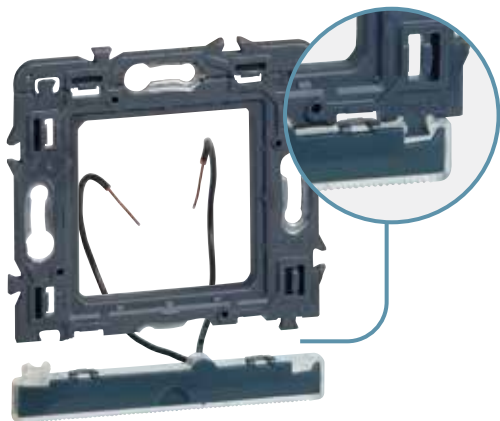

1 Monter le voyant après avoir coupé le support.



2 Raccorder les fils sur les bornes dédiées.

PRISE MOSAIC™
AFFLEURANTE

AFFLEURANT, LE STANDARD LEGRAND

La prise Mosaic affleurante est désormais le standard Legrand sur toutes les prises 2P+T : couleurs, précâblées, inclinées à 45°, Soluclip pour goulottes...
Une esthétique qui valorise le travail de l'installateur et rassure l'utilisateur, une sécurité brevetée Legrand et jamais égalée.



PLUS DE SÉCURITÉ

La prise affleurante, un brevet Legrand jamais égalé : pour une sécurité optimale, le puits de la prise ne s'enfonce pas au toucher.



BREVET LEGRAND LE PUIITS DE LA PRISE NE S'ENFONCE PAS AU TOUCHER

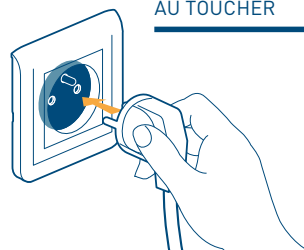

La façade s'enfonce
seulement lors de
l'introduction d'une fiche.

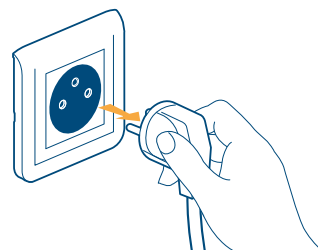

En retirant la fiche,
la façade se remet
automatiquement en place.

**UNE INTÉGRATION
PARFAITE** DANS
LES COLONNES,
POUR UN POSTE DE
TRAVAIL IMPECCABLE



Les prises pour
goulottes DLP
deviennent affleurantes.



PLUS D'HYGIÈNE

Aucune accumulation de poussière,
et encore plus d'hygiène avec
Mosaic antimicrobien.



PLUS D'ESTHÉTIQUE

Toutes les prises couleurs et les prises
précâblées deviennent affleurantes.



Alu



Noir mat



Précâblées



Rouge



Orange



Jaune



Bleu



DES CHARGEURS POUR TOUS LES USAGES



USB-LADERS

Le choix en Type-A et Type-C pour tous les supports.

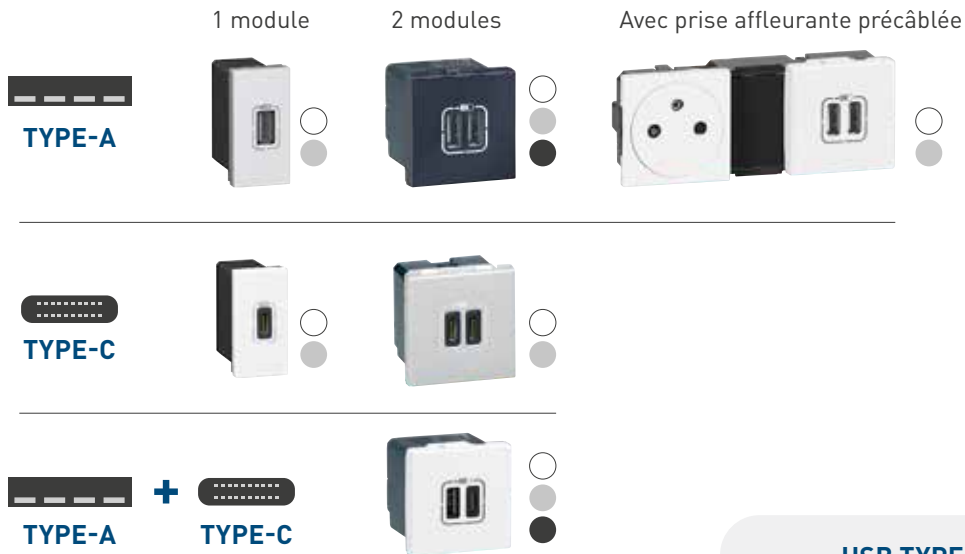

USB TYPE-C



Le nouveau standard universel pour smartphones et tablettes

- Conforme à la norme CEE sur l'harmonisation des chargeurs
- Charge optimisée : 1,5 A - 7,5 W



CHARGEURS À INDUCTION

Flexibilité totale

Les chargeurs à induction Legrand conviennent aussi bien à un usage professionnel que privé, ils peuvent être installés horizontalement ou verticalement et intégrés dans plusieurs environnements pour charger les smartphones avec un récepteur à induction.



ENCASTRÉ DANS LE MUR

Le chargeur peut être installé n'importe où dans la maison : dans le hall d'entrée, la cuisine, la chambre à coucher,...



ENCASTRÉ DANS LE MUR

Ce chargeur résistant aux chocs et aux intempéries est idéal pour une utilisation dans les espaces publics et peut être installé aussi bien à l'intérieur qu'à l'extérieur : dans les hôtels, près des piscines, salles d'attente,...



ENCASTRÉ DANS LE MOBILIER

Cette solution esthétique s'adapte sur la table dans une salle de réunion, sur le plan de travail dans un bureau, ou dans n'importe quelle salle d'attente ou à la réception, etc.

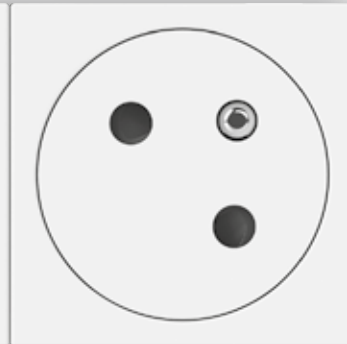
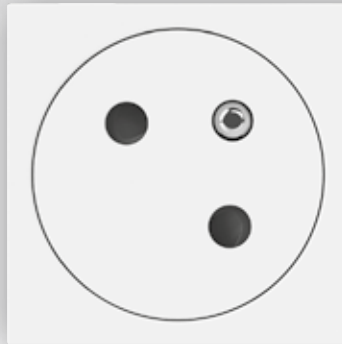



MOSAIC™
Le choix de la référence

MOSAIC™ LINK
L'INNOVATION
GAIN DE TEMPS

GAGNEZ DU TEMPS AU CÂBLAGE ET AU DÉCÂBLAGE

**PRISES MOSAIC™ LINK ET
ACCESSOIRE DE RACCORDEMENT**

L'INNOVATION QUI CHANGE TOUT

Raccordement latéral d'un simple geste

IK07

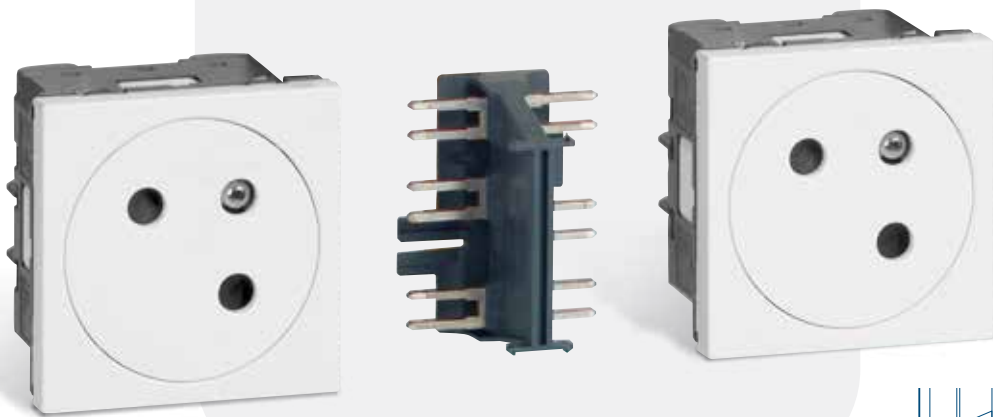

**BREVET
LEGRAND** BORNES
AUTOMATIQUES
BI STABLES

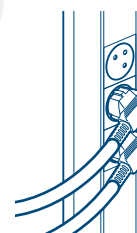

45°
Prises inclinées
à 45° =
branchements
facilités

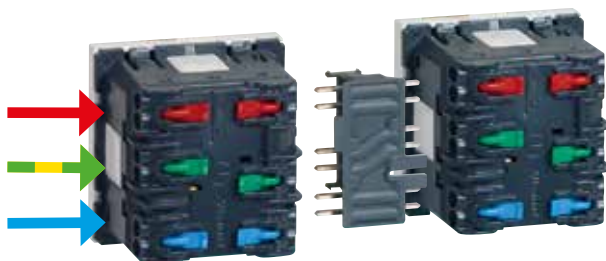

■ Insertion directe
des fils et de l'accessoire
sans toucher aux bornes.



CLIC !

■ Bornes à levier
pour décâbler facilement

■ PRATIQUE POUR ÉQUIPER
LES COLONNES,
LES BOÎTES DE SOL
ET LES GOULOTTES

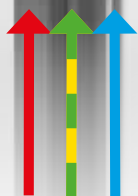

**RAPIDITÉ DE
LA MISE EN ŒUVRE**

Un simple raccordement latéral des fils suffit. Le repiquage se fait avec l'accessoire de raccordement Mosaic Link.



Dans les goulottes, l'association des prises Mosaic Link permet une tenue à l'arrachement et au glissement plus efficace.



PRÉPAREZ VOS CHANTIERS : **COMPOSEZ
VOS PRISES COMME VOUS VOULEZ**

Prises simples + prises précâblées + accessoire Mosaic Link

2 PRISES



3 PRISES



4 PRISES



CHOISISSEZ LA COULEUR



Alu



Noir mat



Blanc antimicrobien



Rouge à détrompage



Jaune



Vert, orange, bleu...

ASSOCIEZ PRISES ET CHARGEURS MOSAIC™ LINK

**CHARGEURS USB
TYPE-A + TYPE-C MOSAIC™ LINK**

**EXCLUSIVITÉ
LEGRAND** TYPE-A
+
TYPE-C

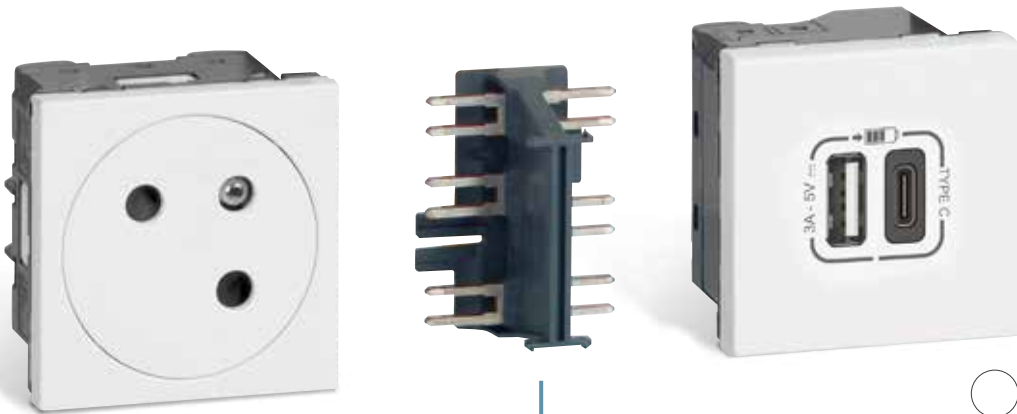

- Blanc
- Alu
- Noir mat



■ Association facile des prises 2P+T et chargeurs USB avec l'accessoire de raccordement Mosaic Link.



L'ASSOCIATION PARFAITE
AU POSTE DE TRAVAIL :
**COLONNE + PRISES 2P+T AFFLEURANTES
+ CHARGEURS USB + PRISES RJ 45**



CHARGEURS USB TYPE-A + TYPE-C : RÉPONDRE À TOUS LES BESOINS DE CHARGE



TYPE-A
Le standard actuel
Charge optimisée :
1,5 A - 7,5 W



TYPE-C
Le nouveau standard
universel pour
smartphones et tablettes

- Conforme à la nouvelle norme CEE sur l'harmonisation des chargeurs
- Charge optimisée : 1,5 A - 7,5 W



Autres chargeurs USB disponibles
en raccordement standard
p. 17







MOSAIC™
Le choix de la référence

LE SYSTÈME
AU PLUS PRÈS
DES UTILISATEURS

LA LIBERTÉ DANS LES OPEN SPACES

LES COLONNES À CLIPPAGE DIRECT

Une gamme à installer au plus près des utilisateurs. Elle couvre l'ensemble des besoins en connectivité, taille, capacité de câblage et finitions.



**BREVET
LEGRAND
X-CORE**

DESIGN DISCRET

La colonne 1 compartiment 2 faces est une des plus fines et compactes du marché.

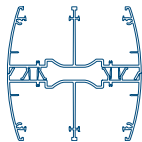

GRANDE CAPACITÉ

La colonne 4 compartiments permet d'alimenter en courants forts ou en courants faibles jusqu'à 4 postes de travail.

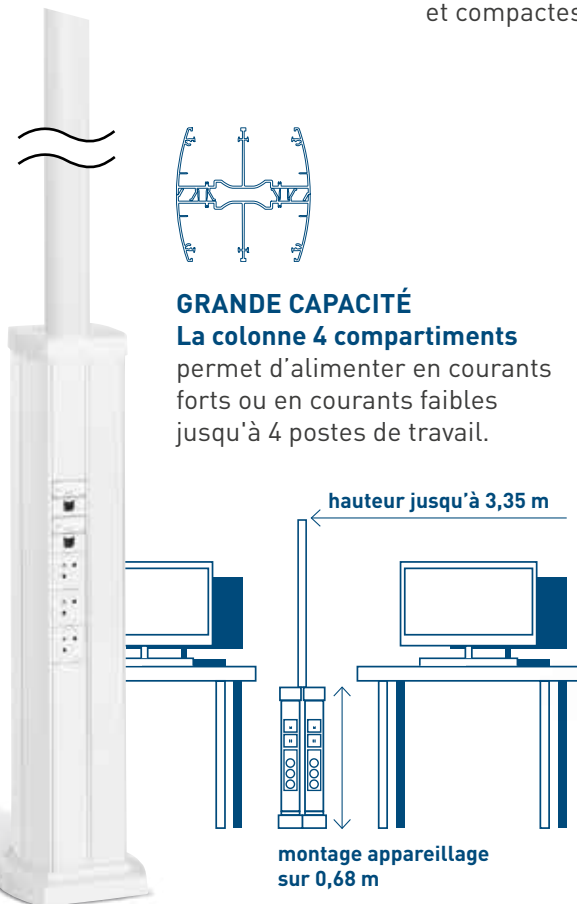

**BREVET
LEGRAND
SYSTÈME
TURN & FIX⁽¹⁾**



Extension de la perche
jusqu'à 120 cm

(1) Disponible sur l'ensemble de la gamme, sauf sur les colonnes 4 compartiments

**PRISES
MOSAIC™ LINK :
MONTAGE RAPIDE**
Un seul raccordement latéral des fils.



IK 07

SANS OUTIL



Verrouillage
de la perche

Compression du ressort
par rotation de la bague
à cet effet



LES COLONNETTES À CLIPPAGE DIRECT

2 tailles de colonnettes
pour une intégration en
toute discrétion.

Arrivée du courant
par le plafond :
kit Ovaline pour une
 finition impeccable

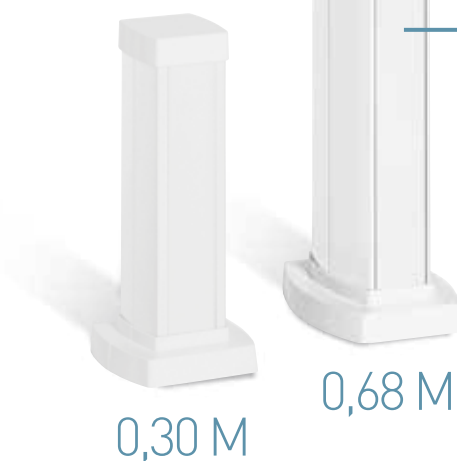

LES COLONNES MOBILES À CLIPPAGE DIRECT

Flexibles, elles permettent de s'adapter
facilement à votre configuration.
Elles peuvent être déplacées sur
un rayon d'1,50 m.



**Colonnes et colonnettes sont
disponibles en blanc ou noir**
pour s'accorder parfaitement
avec les couleurs de
l'appareillage Mosaic



LA LIBERTÉ DANS TOUS LES SOLS

LES BOÎTES DE SOL, UNE GAMME VRAIMENT UNIVERSELLE

Elles s'intègrent parfaitement dans tous les types et styles de sol (chape béton ou plancher technique) et acceptent tous types de revêtement.



VERSION STANDARD

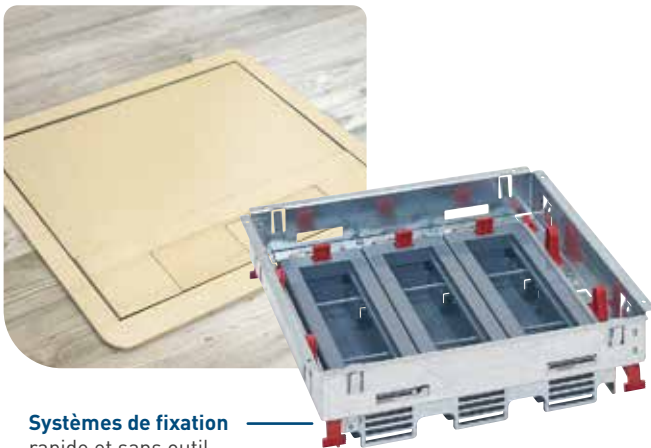

Systèmes de fixation rapide et sans outil facilement identifiables

VERSION AFFLEURANTE



Pieds réglables pour ajuster parfaitement l'aplomb et la hauteur de la boîte

SUPPORTS + MOSAIC™ LINK : LE DUO GAIN DE TEMPS



Prises Mosaic Link et accessoire de raccordement

Câblage et montage des prises facilités : un seul raccordement des fils

Supports à équiper de prises Mosaic Link ou standard



Appareillage en position **horizontale réglable**



Appareillage en position **verticale**



COUVERCLE
RÉTRO-ÉCLAIRÉ⁽¹⁾

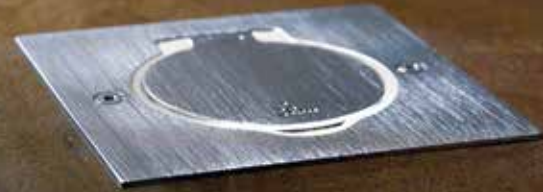

(1) En ajoutant un voyant lumineux

VERSION RONDE



UN CHOIX DE FINITIONS POUR UN SOL HARMONIEUX

3 finitions de couvercles pour toutes les versions, avec sorties de câbles sécurisées



● Couvercle plastique



● Couvercle inox



● Couvercle laiton

LES PRISES DE SOL IP 44, UNE HARMONIE PARFAITE

3 formes : ronde, carrée, rectangulaire, et 3 finitions pour s'intégrer à tous les sols.



Ouverture 180°

Inox brossé, ronde avec prise RJ 45



Inox brossé, rectangulaire



Doré brossé et acier brun brossé, carrées avec prises affleurantes



LA LIBERTÉ D'ACCÉDER AUX PRISES

LES GOULOTTES À CLIPPAGE DIRECT, L'ÉVOLUTIVITÉ FACILE

Esthétique et pratique, facile à poser, la goulotte Mosaic à clippage direct est le cheminement de câble incontournable des bâtiments tertiaires.



IP 4X

Mosaic Soluclip : assure l'anti-glissement, l'anti-arrachement et une finition parfaite



ACCESSOIRE MOSAIC™ LINK GAGNEZ DU TEMPS AU CÂBLAGE ET AU DÉCÂBLAGE

IK 07

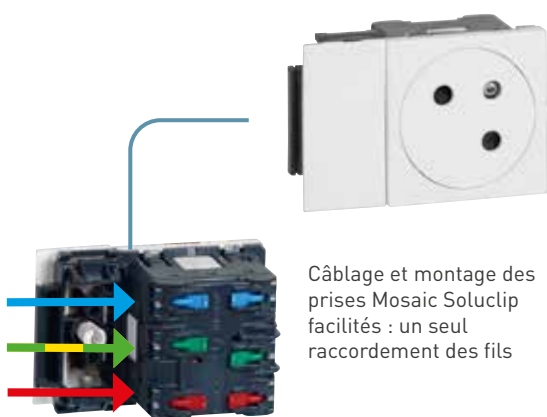

Câblage et montage des prises Mosaic Soluclip facilités : un seul raccordement des fils



Accessoire Mosaic Link : associez, câblez et décâblez les prises rapidement

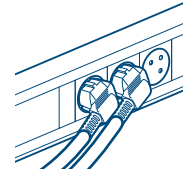

45°

Prises inclinées à 45° = branchements facilités

**BREVET
LEGRAND**

BORNES
AUTOMATIQUES
BI STABLES

CHOISISSEZ VOS PRISES 2P+T MOSAIC™ LINK (AVEC OU SANS SOLUCLIP)

Blanc

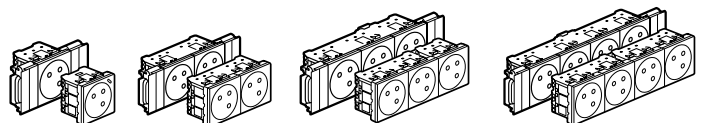

Rouge à
détrompage

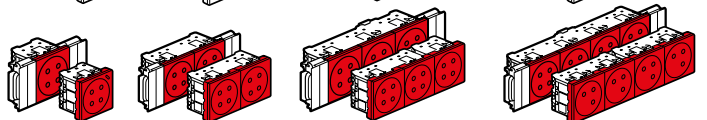

LES GOULOTTES MOSAIC
SONT DISPONIBLES
JUSQU'À 3 COMPARTIMENTS
ET ACCEPTENT
TOUTES LES PRISES



LES BLOCS DE PRISES, LA DISPONIBILITÉ

Équipés, à équiper ou sur mesure, les blocs de prises se posent tout simplement sur ou sous le bureau et proposent toute la diversité des fonctions Mosaic.



Esthétique et pratique :
bloc bureau



Protection et continuité de service :
bloc nourrice équipé
d'un disjoncteur modulaire

LES POP UPS ENCASTRÉS, LA DISCRÉTION ESTHÉTIQUE

Confort d'utilisation et rapidité de connexion : les pop ups disposent de toutes les prises nécessaires pour brancher ordinateurs, smartphones, tablettes, systèmes audio et vidéo...



Design soigné et épuré :
forme extra plate pour
une intégration discrète
dans le mobilier



**Sécurité et confort
d'utilisation :** couvercle
avec amortisseur et
système de verrouillage



**Pour les salles de
conférences :**
pop up encastré avec
cordon RJ 45 rétractable





MOSAIC™
Le choix de la référence

DES SOLUTIONS
POUR TOUS
LES BÂTIMENTS

L'ESSENTIEL DANS LES BUREAUX

OPEN SPACES
CO-WORKING
BUREAUX INDIVIDUELS



Mosaic, c'est aussi plus
de 250 fonctions à installer
sur le mur et hors-mur :
colonnes, boîtes de sol,
goulottes...



BRANCHEMENT

DISPOSER DE PRISES SÛRES, BELLES ET TOUJOURS PROPRES



Prises affleurantes : une sécurité d'avance

La prise affleurante Mosaic est un brevet Legrand jamais égalé : le puits de la prise ne s'enfonce pas au toucher, pour encore plus de sécurité.

CHARGEMENT

RECHARGER TOUS LES TYPES D'APPAREILS MULTIMÉDIAS



Des chargeurs USB pour tous les usages

Type-A, Type-C, chargeurs à induction... Les solutions Mosaic s'adaptent à tous les modèles de smartphone et tablettes du marché, pour une charge optimisée.

VDI

SE CONNECTER SUR UN RÉSEAU PERFORMANT



Prises RJ 45 : la performance optimale

Du local technique jusqu'aux espaces de travail, les prises RJ 45 permettent d'accéder au réseau VDI avec des performances optimales, toutes catégories : cat. 6_A, cat. 6 et cat. 5e.

Système LCS³ pour infrastructure numérique, à retrouver sur ecatalog.be

GESTION DE L'ÉCLAIRAGE

ALLIER ÉCONOMIES D'ÉNERGIE ET CONFORT DE TRAVAIL



Écodétecteurs, pour allumer juste quand il faut

Ils gèrent automatiquement les éclairages suivant la présence de personnes et la lumière du jour, dans tous les espaces : plateaux de bureaux, couloirs, bureaux individuels, locaux techniques...

Gestion active et globale du bâtiment : solutions BUS/KNX, à retrouver sur ecatalog.be

L'ESSENTIEL DANS LES BÂTIMENTS DE SANTÉ

HÔPITAUX
CLINIQUES
MAISONS DE RETRAITE



**Mosaic, c'est aussi plus
de 250 fonctions à installer
sur le mur et hors-mur :
colonnes, boîtes de sol,
goulottes...**



HYGIÈNE ÉVITER LA PROLIFÉRATION DES BACTÉRIES



Appareillage antimicrobien : l'hygiène dans les bâtiments de santé

Les plaques, les fonctions et les goulottes antimicrobiennes Mosaic contiennent un composé argent qui s'oppose à la croissance des bactéries en surface.

SÉCURITÉ FACILITER LES DÉPLACEMENTS ET REPÉRER LES OBSTACLES

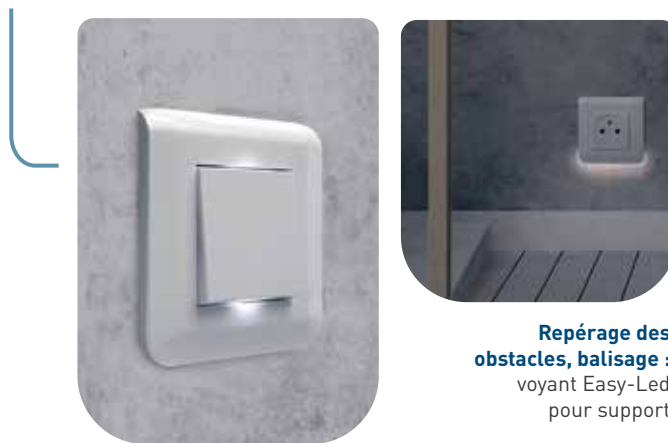

Repérage des obstacles, balisage :
voyant Easy-Led pour support

Interrupteurs Easy-Led : parfaitement visibles dans l'obscurité

Les LEDs diffusent une lumière blanche pour repérer facilement l'interrupteur.

SIGNALÉTIQUE ÊTRE INFORMÉ EN TEMPS RÉEL

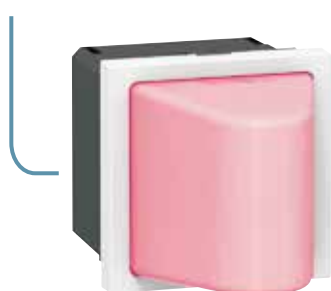

Hublots : à poser dans le couloir, la salle infirmières...

Déclinés en 4 couleurs (rouge, blanc, vert, bleu) les hublots signalent la présence d'un soignant ou la prise en compte d'un appel malade.

CONFORT FACILITER ET GÉRER LES APPELS INFIRMIÈRES



BREVET LEGRAND CONNEXION MAGNÉTIQUE

Permet l'éjection en tout sens, sans risque d'arrachement

Manipulateur : ergonomique et pratique

Appel infirmière, commande de l'éclairage, pilotage des volets : le confort est à portée de main du patient. Son étanchéité IP 67 et son traitement antimicrobien garantissent sa longévité et son respect des règles d'hygiène.



Solutions pour maisons de retraite et bâtiments de santé, à retrouver su recataleg.be

L'ESSENTIEL DANS LES BÂTIMENTS POUR L'ENSEIGNEMENT

ÉCOLES
UNIVERSITÉS
CENTRES DE FORMATION



Mosaic, c'est aussi plus
de 250 fonctions à installer
sur le mur et hors-mur :
colonnes, boîtes de sol,
goulottes...



BRANCHEMENT
**DISPOSER DE PRISES SÛRES,
 BELLES ET TOUJOURS PROPRES**

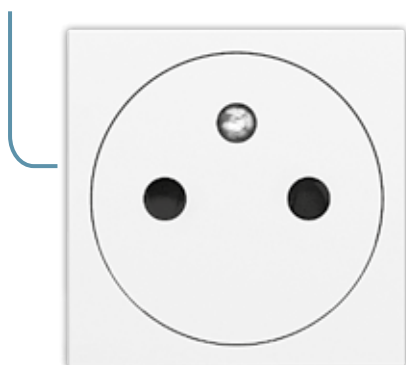

**Prises affleurantes : une sécurité
 d'avance**

La prise affleurante Mosaic est un brevet Legrand jamais égalé : le puits de la prise ne s'enfonce pas au toucher, pour encore plus de sécurité.

BRANCHEMENT
**DISPOSER DE PRISES
 IMMÉDIATEMENT ACCESSIBLES**

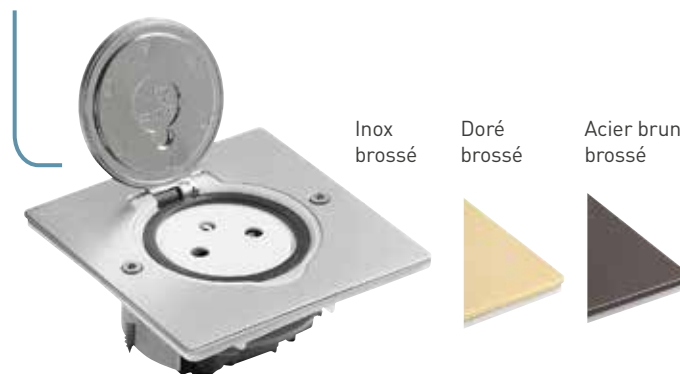

**Prises de sol affleurantes : l'harmonie
 parfaite avec tous les types de sol**

Rondes ou carrées, les prises de sol s'intègrent dans tous les environnements, au plus près des utilisateurs.

VDI
**SE CONNECTER SUR
 UN RÉSEAU PERFORMANT**



**Prises RJ 45 :
 la performance optimale**

Du local technique jusqu'aux salles de cours, les prises RJ 45 permettent d'accéder au réseau VDI avec des performances optimales, toutes catégories : cat. 6_A, cat. 6 et cat. 5e.

**Système LCS³ pour
 infrastructure numérique,
 à retrouver sur ecatleg.be**

PROJECTION
**PRÉSENTER DES VIDÉOS
 EN HAUTE DÉFINITION**

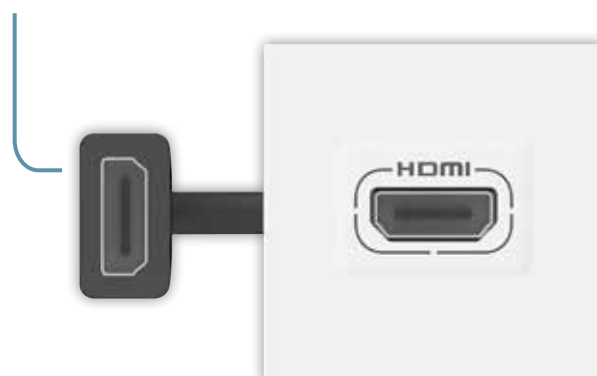

**Prise HDMI : l'incontournable
 des vidéoprojections**

Dans les amphis et les salles de cours, les prises HDMI permettent la transmission de contenus audio et vidéo en haute définition entre un ordinateur et une TV ou un vidéoprojecteur.

**Solutions audio vidéo,
 à retrouver sur ecatleg.be**



RETROUVEZ
TOUT MOSAIC™
AU CATALOGUE



MOSAIC™
Le choix de la référence

LES NOUVELLES
RÉFÉRENCES





Tableau de choix boîtes, supports et plaques voir catalogue général 2020-2021 p. 1154-1155

Connexion rapide par bornes automatiques

<p>Réf.</p> <p>077001L 079201L 079101L 078710L</p> <p>077011L 079211L 079111L 078711L</p>	<p>Deux directions Mosaic Easy-Led 10 AX - 250 V~</p> <p>1 mécanisme permet de faire une fonction à voyant ou standard Devient lumineux avec voyant brochable réf. 067686L en 230 V ou réf. 067687L en 12, 24 et 48 V (page ci-contre) Devient témoin avec voyant brochable réf. 067685L en 230 V ou réf. 067689L en 12, 24 et 48 V (page ci-contre)</p> <p>1 module</p> <ul style="list-style-type: none"> <input type="radio"/> Blanc <input type="radio"/> Alu <input type="radio"/> Noir mat <input type="radio"/> Blanc antimicrobien⁽¹⁾ <p>2 modules</p> <ul style="list-style-type: none"> <input type="radio"/> Blanc <input type="radio"/> Alu <input type="radio"/> Noir mat <input type="radio"/> Blanc antimicrobien⁽¹⁾ 	<p>Réf.</p> <p>077063</p>	<p>Interrupteur deux directions bipolaire 20 AX - 250 V~</p> <p>2 modules</p> <ul style="list-style-type: none"> <input type="radio"/> Blanc
<p>077021L</p>	<p>Inverseur 10 AX - 250 V~</p> <p>2 modules</p> <p>A équiper d'un voyant réf. 665091 pour fonction témoin ou réf. 665090 pour fonction lumineux</p> <ul style="list-style-type: none"> <input type="radio"/> Blanc 	<p>077030L 079230L 079130L 078714L</p> <p>077040L 079240L 079140L 078715L</p>	<p>Poussoirs ou poussoirs inverseurs 6 A - 250 VA</p> <p>Permet en fonction du câblage de devenir un poussoir inverseur 1 mécanisme permet de faire une fonction à voyant ou standard Devient lumineux avec voyant brochable réf. 067686L en 230 V ou réf. 067687L en 12, 24 et 48 V (page ci-contre)</p> <p>1 module</p> <ul style="list-style-type: none"> <input type="radio"/> Blanc <input type="radio"/> Alu <input type="radio"/> Noir mat <input type="radio"/> Blanc antimicrobien⁽¹⁾ <p>2 modules</p> <ul style="list-style-type: none"> <input type="radio"/> Blanc <input type="radio"/> Alu <input type="radio"/> Noir mat <input type="radio"/> Blanc antimicrobien⁽¹⁾ <p>2 modules avec porte-étiquette</p> <ul style="list-style-type: none"> <input type="radio"/> Blanc antimicrobien⁽¹⁾
<p>077014</p>	<p>Deux directions à tirage 10 AX - 250 V~</p> <p>2 modules</p> <p>Livré avec cordon longueur 1,5 m</p> <ul style="list-style-type: none"> <input type="radio"/> Blanc 	<p>077043L</p>	<p>Poussoir inverseur avec borne libre de potentiel 6 A - 250 V</p> <p>Pour la fonction témoin, les bornes du voyant sont libres de potentiel, utiliser le voyant réf. 067688L en câblage phase distribuée ou 067989L (page ci-contre)</p> <p>1 module</p> <ul style="list-style-type: none"> <input type="radio"/> Blanc
<p>077060L</p>	<p>Interrupteur 20 AX - 250 V~</p> <p>1 module</p> <p>Équipé d'une borne pour le repiquage du neutre Devient témoin avec voyant réf. 067664 (page ci-contre)</p> <ul style="list-style-type: none"> <input type="radio"/> Blanc 	<p>077034L</p>	<p>Poussoir inverseur à tirage 6 A - 250 V~</p> <p>Livré avec cordon longueur 1,5 m</p> <p>2 modules</p> <ul style="list-style-type: none"> <input type="radio"/> Blanc
<p>077050L</p>	<p>Interrupteur bipolaire 16 AX - 250 V~</p> <p>2 modules</p> <p>Équipé d'une borne pour le repiquage du neutre A équiper d'un voyant réf. 665091 pour fonction témoin ou réf. 665090 pour fonction lumineux</p> <ul style="list-style-type: none"> <input type="radio"/> Blanc 	<p>077044</p>	<p>1 module</p> <ul style="list-style-type: none"> <input type="radio"/> Blanc

1 : Contient un composé argent qui s'oppose à la croissance des bactéries en surface

1 : Contient un composé argent qui s'oppose à la croissance des bactéries en surface

Mosaic™ voyants Easy-Led



Mosaic™ voyants Easy-Led

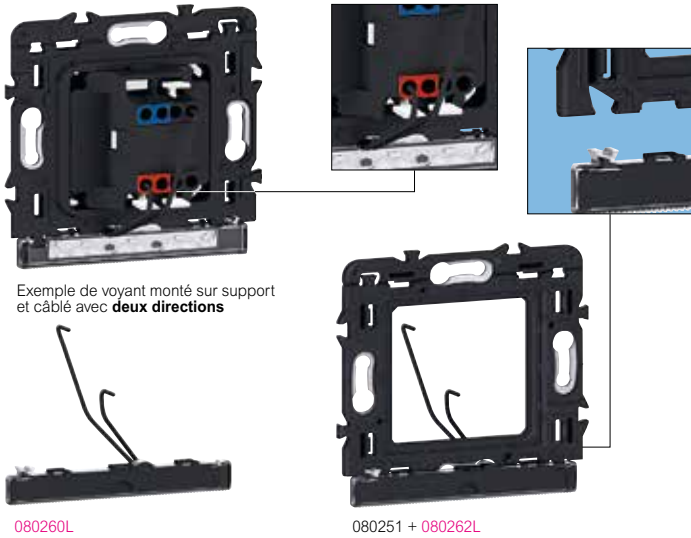

Exemple de voyant monté sur support et câblé avec **deux directions**

080260L

080251 + 080262L

Schémas d'installation **voir ci-contre**
Tableau de choix boîtes, supports et plaques **voir catalogue général 2020-2021 p. 1154-1155**

Réf.	Voyants Easy-Led brochables à LEDs blanches	
	Se clipsent sur la face avant du mécanisme en enlevant le doigt	
	Voyants lumineux	
067686L	230 V - 0,041 W	Couleur socle Gris Blanc
067687L	12 V~ - 0,006W/24 V~ - 0,033W	
	48 V~ - 0,153W	
	Voyants témoin	
067685L	230 V - 0,39 W	Orange Rouge Bleu
067688L	230 V - 0,39 W - phase distribuée	
067689L	12 V~ - 0,006W/24 V~ - 0,033W	
	48 V~ - 0,153W	

Réf.	Voyants 230 V pour fonctions spécifiques	
	Pour interrupteur bipolaire	
	2 fils à câbler	
665090	Voyant lumineux - 0,03 W	
665091		Voyant témoin - 0,7 W
	Pour interrupteur 20 AX et prise de courant	
	2 fils à câbler	
067664	Voyant témoin - 2,4 mA	
067663		Voyant témoin vert - 2,4 mA

Réf.	Voyants Easy-Led pour supports Batibox	
	Equipés d'une barrette de LEDs à faible consommation Permettent de créer un effet de halo lumineux blanc à travers la partie basse plaque de finition Facilitent le repérage dans l'obscurité Se montent uniquement en cassant la partie basse du support Batibox 2 modules réf. 080251 Compatibles avec plaques 2 modules, 2 x 2 modules, 3 x 2 modules, 4 x 2 modules, 2 x 2 x 2 modules et 2 x 3 x 2 modules en associant plusieurs supports Batibox 2 modules réf. 080251	
080260L	Puissance : 0,03 W (repérage)	
080262L		Puissance : 0,4 W (balisage)

■ Câbler un deux directions en deux directions témoin avec voyant brochable

Pour un circuit deux directions avec voyant témoin phase distribuée : réf. 067688L

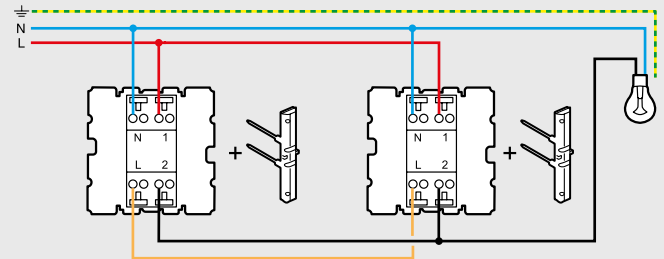

Pour un circuit deux directions existant avec voyant témoin : réf. 067685L

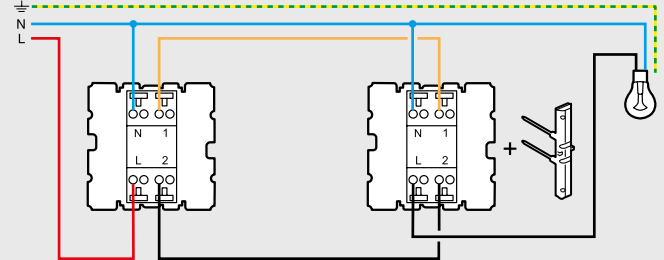

■ Monter un voyant pour support 080251





Tableau de choix boîtes, supports et plaques voir catalogue général 2020-2021 p. 1154-1155

Réf	Chargeurs USB Type-C	Réf	Chargeurs USB Type-A
077590 079390	Permettent la recharge de batterie d'un appareil portable sans chargeur mobile avec fiche USB Type-C Libèrent un puits de prise ou un port USB sur le PC Consommation en veille < 0,06 W Classe II TBTS. Conformés à la norme IEC 62684-2011-01 Livrés sans cordon 2 USB Type-C - 230 V - 5 V_{DC} - 3 A / 15 W 2 modules ○ Blanc ● Alu	077594 079394 079194L	Permettent de recharger la batterie d'un appareil portable sans chargeur mobile Convient particulièrement pour mobilier ou poste de travail Libèrent un puits de prise ou un port USB sur le PC Consommation en veille < 0,07 W Classe II TBTS. Conformés à la norme IEC 62684-2011-01 Livrés sans cordon 2 USB Type-A - 230 V - 5 V_{DC} - 2,4 A / 12 W Pour recharge d'un smartphone, PowerBank et de tablette numérique en charge rapide 2 modules ○ Blanc ● Alu ● Noir mat
077589 079389	1 USB Type-C - 230 V - 5 V_{DC} - 1,5 A / 7,5 W 1 module ○ Blanc ● Alu	077591 079391	1 USB Type-A - 230 V - 5 V_{DC} - 1,1 A / 5,5 W Pour recharge d'un smartphone ou PowerBank 1 module ○ Blanc ● Alu
077592 079392	1 USB Type-C + 1 USB Type-A - 230 V - 5 V_{DC} - 3 A / 15 W 2 modules ○ Blanc ● Alu		
Avril 2020	Chargeur USB Type-A + Type-C Mosaic Link Permet le branchement d'un terminal et la charge d'une tablette ou d'un smartphone en charge rapide Livré sans cordon Possibilité de l'associer à d'autres prises Mosaic Link (p. 46) en utilisant l'accessoire de raccordement pour prises Mosaic Link réf. 077100L 1 USB Type-A + 1 USB Type-C - 230 V - 5 V_{DC} - 3 A / 15 W 2 modules ○ Blanc ● Alu ● Noir mat		Prise de courant affleurante + chargeur 2 x USB Type-A Pour recharge de smartphone et de tablette numérique en charge rapide Ajout facile sur le circuit de prises Se monte sur support réf. 080252 avec plaque 2 x 2 modules (p. 48 et www.ecatalog.be) S'installe dans boîte d'encastrement 2 postes 2 USB Type-A - 230 V - 5 V_{DC} - 3 A / 15 W 2 modules ○ Blanc ● Alu
077570L 079293L 079193L		077595 079395	

La commission Européenne et les principaux fabricants de smartphones ont signé un M.O.U (memorandum of understanding) visant à généraliser l'équipement et l'usage des connecteurs Type-C 7 fabricants leaders sont signataires de l'accord qui garantit la compatibilité de leurs smartphones avec les chargeurs USB de Type-C Apple Samsung Google LG Sony Lenovo Motorola La standardisation :
- facilite la connexion pour l'utilisateur
- optimise et rend compatible la charge

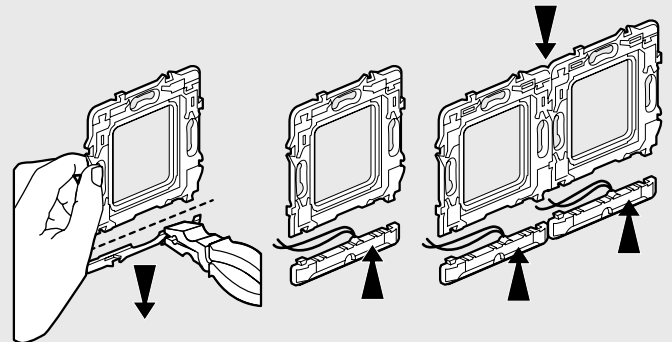
Chargeur induction intégrable dans mobilier voir catalogue général 2020-2021 p. 1141





Tableau de choix boîtes, supports et plaques **voir catalogue général 2020-2021 p. 1154-1155**

Pour montage dans boîte d'encastrement ou cadre saillie prof. 40 mm recommandé
Connexion par l'arrière du mécanisme

Réf.	Prises de courant 2P+T affleurantes	Réf.	Prises standard germanique (Schuko)
077111L 079342 079121L 077132 077133 078704 077117L 077135	<p>Facilitent le nettoyage et évitent l'accumulation de salissures. Connexion par bornes automatiques</p> <p>Prise 2P+T affleurante 2 modules</p> <ul style="list-style-type: none"> <input type="radio"/> Blanc <input type="radio"/> Alu <input type="radio"/> Noir mat <input type="radio"/> Blanc antimicrobien⁽¹⁾ <input type="radio"/> Rouge antimicrobien⁽¹⁾ <input type="radio"/> Vert antimicrobien⁽¹⁾ <input type="radio"/> Orange antimicrobien⁽¹⁾ <input type="radio"/> Blanc antimicrobien⁽¹⁾ avec voyant réf. 067664 livré 	077213 078702 077220 077214 077219	<p>S'utilisent principalement dans les pays suivants : Allemagne, Espagne, Grèce, Portugal, Luxembourg et Pays-Bas Connexion par bornes à vis. 2 modules</p> <p>Prise 2P+T</p> <ul style="list-style-type: none"> <input type="radio"/> Blanc - spéciale 4 mm² et repiquage <input type="radio"/> Blanc antimicrobien⁽¹⁾ <input type="radio"/> Rouge antimicrobien⁽¹⁾ <p>Prise 2P+T à détrompage</p> <ul style="list-style-type: none"> <input type="radio"/> Rouge à détrompage <p>Prise 2P+T à volet</p> <ul style="list-style-type: none"> <input type="radio"/> Blanc antimicrobien⁽¹⁾
077134 079344 079134L	<p>Prise 2 x 2P+T affleurante précâblées 2 x 2 modules Se monte sur support réf. 080252 avec plaque 2 x 2 modules Se monte dans boîte d'encastrement 2 postes ou cadre saillie</p> <ul style="list-style-type: none"> <input type="radio"/> Blanc <input type="radio"/> Alu <input type="radio"/> Noir mat 	050299	<p>Détrompeur</p> <p> Se fixe directement sur la fiche 2P+T de l'appareil destiné à être raccordé à la prise à détrompage</p>
077136 079346 079136L	<p>Prise 3 x 2P+T affleurante précâblées 3 x 2 modules Se monte sur support réf. 080253 avec plaque 3 x 2 modules Se monte dans boîte d'encastrement 3 postes ou cadre saillie</p> <ul style="list-style-type: none"> <input type="radio"/> Blanc <input type="radio"/> Alu <input type="radio"/> Noir mat 	077080	<p>Module anti-arrachement</p> <p>Associé à une prise, évite le débranchement accidentel d'appareils électriques sensibles (photocopieuse, fax, serveur, équipements médicaux...), par serrage du cordon Peut résister à un effort d'arrachement de 350 N (35 kg) Pour cordons de Ø4 à 8 mm 1 module <input type="radio"/> Blanc antimicrobien⁽¹⁾</p>
077113	<p>Prises de courant 2P+T standards 2 modules</p> <p>Prise 2P+T Connexion par bornes à vis <input type="radio"/> Blanc Spécial repiquage et 4 mm²</p>		
077119	<p>Prise 2P+T avec volet Connexion par bornes automatiques <input type="radio"/> Blanc</p>		
077110	<p>Prise de courant 2P Connexion par bornes automatiques <input type="radio"/> Blanc</p>		

1 : Contient un composé argent qui s'oppose à la croissance des bactéries en surface

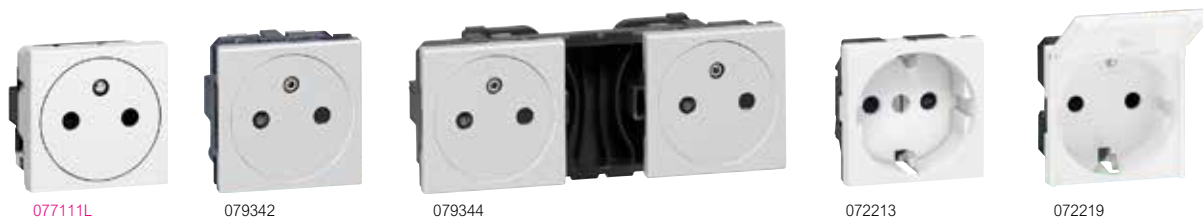
Mosaic™

prises de courant affleurantes Mosaic Link à raccordement latéral



Raccordement latérale avec bornes automatiques bi-stables

077145L

077170L

077142L

077143L



077100L

077155L

077142L + 077155L

Tableau de choix boîtes, supports et plaques voir catalogue général 2020-2021 p. 1154-1155

Pour pose dans boîtes de sol, colonnes, colonnettes, blocs bureau, goulotte et boîtes d'encastrement prof. 50 mm recommandée

Réf.	Prises de courant 2P+T affleurantes Mosaic Link	Réf.	Prises de courant 2P+T affleurantes Mosaic Link (suite)
077145L 079245L 079145L 077158L 077118L 077160L 077191L 077196L 077189L 077197L	<p>Prises 45° à connexion latérale par bornes automatiques bi-stables Possibilité de raccorder d'autres prises Mosaic Link en utilisant l'accessoire de raccordement réf. 077100L Autres couleurs disponibles sur demande</p> <p>2P+T 2 modules</p> <ul style="list-style-type: none"> ○ Blanc ● Alu ● Noir mat ○ Blanc antimicrobien⁽¹⁾ ● Rouge ● Vert ● Bleu ● Jaune ● Orange ● Gris 	077144L 077174L	<p>4 x 2P+T</p> <p>8 modules</p> <ul style="list-style-type: none"> ○ Blanc ● Rouge
077170L 077188L	<p>2P+T à détrompage</p> <ul style="list-style-type: none"> ● Rouge à détrompage ● Rouge antimicrobien⁽¹⁾ à détrompage 	077100L	<p>Accessoire de raccordement Mosaic Link</p> <p>Permet la liaison simple et rapide entre 2 prises ou 2 blocs de prises Mosaic Link</p>
077125L 077128L 077148L 077195L	<p>2P+T à voyant</p> <ul style="list-style-type: none"> ○ Blanc avec voyant inclus ● Rouge avec voyant inclus ○ Blanc antimicrobien⁽¹⁾ avec voyant inclus ● Rouge antimicrobien⁽¹⁾ à voyant ● Rouge à détrompage avec voyant inclus 	050299	<p>Détrompeur</p> <p>Se fixe directement sur la fiche 2P+T de l'appareil destiné à être raccordé à la prise à détrompage</p>
077171L	<p>2 x 2P+T</p> <p>4 modules</p> <ul style="list-style-type: none"> ○ Blanc ● Alu ● Noir mat ● Rouge ● Vert ● Rouge à détrompage 	077155L 079274L 079155L 077178L 077193L 077187L	<p>Prises de courant 2P+T affleurantes Mosaic Link avec accessoire de raccordement</p> <p>Prises 45° à connexion latérale par bornes automatiques bistables. Avec accessoire de raccordement permettant d'associer d'autres prises Mosaic Link Autres couleurs disponibles sur demande</p> <p>2P+T</p> <p>2 modules</p> <ul style="list-style-type: none"> ○ Blanc ● Alu ● Noir mat ● Rouge ● Vert ● Rouge à détrompage
077142L 079272L 079192L 077172L 077162L 077152L	<p>3 x 2P+T</p> <p>6 modules</p> <ul style="list-style-type: none"> ○ Blanc ● Rouge 	077190L	<p>Prise de courant Mosaic Link prémontée pour circuit secours</p> <p>Connexion latérale par bornes automatiques bi-stables</p> <p>3 x 2P+T pré-montées pour séparation des courants</p> <p>Composée de :</p> <ul style="list-style-type: none"> - 2 prises de courant affleurantes blanches - 1 prise de courant affleurantes rouge pour circuit secours
077143L 077153L			
077173L	<p>● Rouge à détrompage</p>		

1 : Contient un composé argent qui s'oppose à la croissance des bactéries en surface

Mosaic™

chargeurs USB à raccordement latéral Mosaic Link

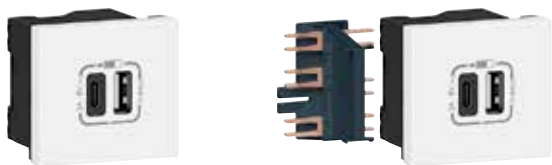

077570L

077581L

Tableau de choix boîtes, supports et plaques **voir catalogue général 2020-2021 p. 1154-1155**

Pour pose dans boîtes de sol, colonnes, colonnettes, blocs bureau, goulottes et boîtes d'encastrement prof. 50 mm recommandée
Connexion latérale par bornes automatiques bi-stables

Réf.	Chargeurs USB Type-A + Type-C - 3A - 5V/15 W Mosaic Link
077570L 079293L 079193L	<p>Chargeur à connexion latérale par bornes automatiques bi-stables Permet le branchement d'un terminal et la charge d'une tablette ou d'un smartphone en charge rapide Livré sans cordon Possibilité de l'associer à d'autres prises Mosaic Link en utilisant l'accessoire de raccordement réf. 077100L 2 modules</p> <p>○ Blanc ● Alu ● Noir mat</p>

Réf.	Chargeur USB Type-A + Type-C - 3A - 5V/15 W Mosaic Link avec accessoire de raccordement
077581L	<p>Chargeur à connexion latérale par bornes automatiques bi-stables Permet le branchement d'un terminal et la charge d'une tablette ou d'un smartphone en charge rapide Livré sans cordon Avec accessoire de raccordement permettant d'associer d'autres prises Mosaic Link</p> <p>○ Blanc</p>

Mosaic™

prises de courant non affleurantes à raccordement latéral Mosaic Link et prises de courant standard germanique (schuko)



077107L

077184L

Tableau de choix boîtes, supports et plaques **voir catalogue général 2020-2021 p. 1154-1155**

Pour pose dans boîtes de sol, colonnes, colonnettes, blocs bureau, goulottes et boîtes d'encastrement prof. 50 mm recommandée
Connexion latérale par bornes automatiques bi-stables

Réf.	Prises de courant 2P+T non affleurantes Mosaic Link
077105L 077176L	<p>Prises 45° à connexion latérale par bornes automatiques bi-stables Possibilité de raccorder d'autres prises Mosaic Link supports en utilisant l'accessoire de raccordement réf. 077100L</p> <p>2P+T</p> <p>2 modules ○ Blanc ● Rouge à détrompage</p>
077107L 077184L	<p>2 x 2P+T</p> <p>4 modules ○ Blanc ● Rouge à détrompage</p>
077252 077281	<p>Prises multiples standard germanique (schuko)</p> <p>Ces prises ne possèdent pas le système Link Cablage traditionnel avec bornes auto à l'arrière du mécanisme</p> <p>2 x 2P+T - à bornes automatiques</p> <p>4 modules ○ Blanc ● Rouge</p>
077253 077282	<p>3 x 2P+T - à bornes automatiques</p> <p>6 modules ○ Blanc ● Rouge</p>
077254 077283	<p>4 x 2P+T - à bornes automatiques</p> <p>8 modules ○ Blanc ● Rouge</p>

Plaque bi-matière



Permet de laisser passer la lumière des voyants Mosaic Easy-Led pour supports (p. 43)

 Tableau de choix boîtes, supports et plaques **voir catalogue général 2020-2021 p. 1154-1155**

Réf.	Plaques
078801L 079301L	Pour 1 module Se clipsent sur support réf. 080250 ○ Blanc ● Alu
078802L 079302L 079042L 078722L 078880	Pour 2 modules Se clipsent sur supports réf. 080251/670635/670630 Compatibles avec voyants Mosaic Easy-Led pour supports réf. 080260L et 080262L (p. 43) ○ Blanc ● Alu ● Noir mat ○ Blanc antimicrobien ⁽¹⁾ ○ Blanc antimicrobien ⁽¹⁾ étanche IP 44 Equipées d'une membrane permettant de recevoir les fonctions Mosaic de commande et de branchement (ne se montent pas sur des cadres saillie)
078803L 079303L	Pour 3 modules Se clipsent sur supports réf. 080259 ○ Blanc ● Alu
078814L 079314L 079054L 078724L	Pour 4 modules horizontal Se clipsent sur supports réf. 080252/58 ○ Blanc ● Alu ● Noir mat ○ Blanc antimicrobien ⁽¹⁾
078815L 079315L	Pour 5 modules horizontal Se clipsent sur supports réf. 080252/58 ○ Blanc ● Alu
078825L 079325L	Pour 5 modules vertical Se clipsent sur supports réf. 080252/57 ○ Blanc ● Alu
078804L 079304L 079044L 078725L	Pour 2 x 2 modules horizontal Se clipsent sur supports réf. 080252/58 ou 2 x 080251 pour utilisation du voyant Mosaic Easy-Led pour supports (p. 43) ○ Blanc ● Alu ● Noir mat ○ Blanc antimicrobien ⁽¹⁾
078822L 079322L 079062L 078723L	Pour 2 x 2 modules vertical⁽²⁾ Se clipsent sur supports réf. 080252/57 ou 2 x 080251 pour utilisation du voyant Mosaic Easy-Led pour supports (p. 43) ○ Blanc ● Alu ● Noir mat ○ Blanc antimicrobien ⁽¹⁾
078816L 079316L 079056L 078726L	Pour 6 modules horizontal Se clipsent sur support réf. 080253 ○ Blanc ● Alu ● Noir mat ○ Blanc antimicrobien ⁽¹⁾

Réf.	Plaques (suite)
078818L 079318L 079058L	Pour 8 modules horizontal Se clipsent sur support réf. 080253 ○ Blanc ● Alu ● Noir mat
078806L 079306L 079046L	Pour 3 x 2 modules horizontal Se clipsent sur supports réf. 080253 ou 3 x 080251 pour utilisation du voyant Mosaic Easy-Led pour supports (p. 43) ○ Blanc ● Alu ● Noir mat
078823L 079323L	Pour 3 x 2 modules vertical⁽²⁾ Se clipsent sur supports réf. 080253 ou 3 x 080251 pour utilisation du voyant Mosaic Easy-Led pour supports (p. 43) ○ Blanc ● Alu
078810L 079310L	Pour 10 modules horizontal Se clipsent sur support réf. 080254 ○ Blanc ● Alu
078808L 079308L	Pour 4 x 2 modules horizontal Se clipsent sur supports réf. 080254 ou 4 x 080251 pour utilisation du voyant Mosaic Easy-Led pour supports (p. 43) ○ Blanc ● Alu
078830L 079330L	Pour 2 x 5 modules Se clipsent sur support réf. 080264 ○ Blanc ● Alu
078838L 079338L	Pour 2 x 2 x 2 modules Se clipsent sur supports réf. 080264 ou 4 x 080251 pour utilisation du voyant Mosaic Easy-Led pour supports (p. 43) ○ Blanc ● Alu

 1 : Contient un composé argent qui s'oppose à la croissance des bactéries en surface
 2 : Sur plaque verticale, seul le bas de la plaque peut devenir lumineux

Mosaic™ plaques (suite)

N



079044L

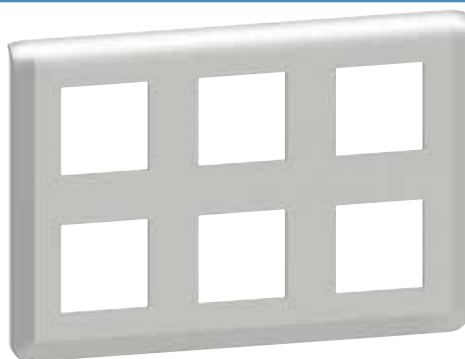





079332L

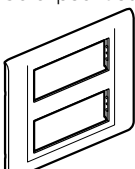
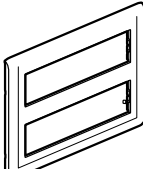
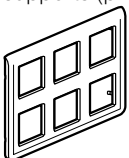
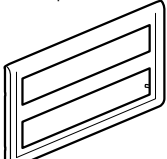

078854L

Tableau de choix boîtes, supports et plaques voir catalogue général 2020-2021 p. 1154-1155

Réf.	Plaques (suite)
078836L 079336L 079076L	<p>Pour 2 x 6 modules Se clipsent sur support réf. 080266</p> <ul style="list-style-type: none"> <input type="radio"/> Blanc <input type="radio"/> Alu <input type="radio"/> Noir mat 
078837L 079337L 079077L	<p>Pour 2 x 8 modules Se clipsent sur support réf. 080266</p> <ul style="list-style-type: none"> <input type="radio"/> Blanc <input type="radio"/> Alu <input type="radio"/> Noir mat 
078832L 079332L	<p>Pour 2 x 3 x 2 modules Se clipsent sur supports réf. 080266 ou 6 x 080251 pour utilisation du voyant Mosaic Easy-Led pour supports (p. 43)</p> <ul style="list-style-type: none"> <input type="radio"/> Blanc <input type="radio"/> Alu 
078828L 079328L	<p>Pour 2 x 10 modules Se clipsent sur support réf. 080268</p> <ul style="list-style-type: none"> <input type="radio"/> Blanc <input type="radio"/> Alu 

Réf.	Plaques spéciales entraxe 57 mm
078854L	<p>Plaques adaptées à l'installation des fonctions Mosaic dans des anciennes boîtes d'encastrement à entraxe 57 mm A monter sur support réf. 080251 ou 670635 en cassant la partie sécable en suivant la prédécoupe</p> <p>Pour 2 x 2 modules vertical entraxe 57 mm</p> <ul style="list-style-type: none"> <input type="radio"/> Blanc 
078856L	<p>Pour 3 x 2 modules vertical entraxe 57 mm</p> <ul style="list-style-type: none"> <input type="radio"/> Blanc 
079151 079152	<p>Porte-étiquettes</p> <p>Porte-étiquettes autocollants à poser sur les plaques de finition Mosaic ou sur tout autre support d'installation du Mosaic</p> <ul style="list-style-type: none"> Porte-étiquette transparent galbé Porte-étiquette transparent plat 



Mosaic™
notes

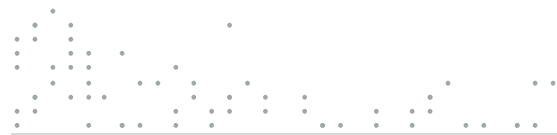

FOLLOW US ALSO ON

@ www.legrand.be - www.bticino.be

 www.ecataleg.be

 www.youtube.com/legrandgroupbelgium



Legrand Group Belgium s.a.

Kouterveldstraat 9

1831 Diegem

Tél.: +32 (0)271917 11

Fax: +32 (0)271917 00

E-mail: info.be@legrandgroup.be